













## Consignation - LOTO *Master Lock*



SOMMAIRE

	<b>L'importance d'un programme de consignation</b> <b>Het belang van één lockout programma</b> .....	2
	<b>Les étapes de la consignation / Kennzeichnung</b> <b>Belangrijke stappen naar lockout/tagout</b> .....	3
	<b>Normes en vigueur</b> <b>Geldende normen</b> .....	4
	<b>Master Lock Safety Solutions™</b> <b>Master Lock Safety Solutions™</b> .....	6
	<b>Sites Internet</b> <b>Websites</b> .....	8
	<b>Cadenas de consignation</b> <b>Lockout hangsloten</b> .....	9
	<b>Comment choisir son cadenas ?</b> <b>Hoe uw hangslot te kiezen?</b> .....	10
	<b>Crochets de consignation</b> <b>Lockout veiligheidsgrendels</b> .....	19
	<b>Consignation électrique</b> <b>Elektrische vergrendeling</b> .....	22
	<b>Consignation mécanique</b> <b>Mechanische vergrendeling</b> .....	27
	<b>Consignation de groupe</b> <b>Groepsvergrendeling</b> .....	34
	<b>Étiquettes et signalisation</b> <b>Labels &amp; borden</b> .....	40
	<b>Kits de consignation</b> <b>Vergrendelingskits</b> .....	49

## QU'EST CE QUE LA CONSIGNATION ? WAT IS LOCKOUT/TAGOUT?

La consignation consiste à isoler les sources d'énergie des différentes machines d'une usine et assure de ce fait la sécurité des opérateurs pendant les opérations de maintenance.

Elle implique non seulement l'installation d'un cadenas, d'un dispositif et d'une étiquette de consignation, mais également de s'assurer que l'équipement contrôlé ne peut être exploité avant le retrait du dispositif de consignation.

Lockout/Tagout is het proces voor de beheersing van gevaarlijke energie tijdens reparatie en onderhoud van machines of apparatuur.

Het houdt de plaatsing in van één vergrendelingslot, apparatuur en tag op één energie-isolerende apparatuur, wat zeker stelt dat de apparatuur niet bediend kan worden tot de lockout-apparatuur verwijderd wordt.



## ENERGIES DANGEREUSES GEVAARLIJKE ENERGIE

L'énergie dangereuse pour les employés peut se présenter sous diverses formes : électrique, mécanique, hydraulique, chimique, thermique, pneumatique ou encore gravitationnelle.

Gevaarlijke energie bestaat in vele verschillende vormen die alle potentieel schadelijk kunnen zijn voor het personeel: Elektrisch, Mechanisch, Hydraulisch, Chemisch, Thermisch, Pneumatisch of Zwaartekracht



## POURQUOI METTRE EN PLACE UN PROGRAMME DE CONSIGNATION ? WAAROM EEN LOCKOUT/TAGOUT-PROGRAMMA INTEGREREN?

Un programme de consignation efficace a des effets immédiats sur l'ensemble de l'organisation :

- Réduction du nombre d'accidents
- Maîtrise des frais d'assurance et versement d'indemnisations
- Meilleure utilisation des machines, réduction du temps d'arrêts et amélioration de la productivité
- Renforce les compétences des opérateurs
- Motivation et engagement des salariés
- Contribue à optimiser la réputation de la marque
- Améliorer l'image de l'entreprise : socialement responsable

Één effectief LOTO-programma heeft onmiddellijk impact op de hele organisatie:

- Beperking van het aantal verwondingen & dodelijke ongelukken
- Controle van verzekering- en compensatievergoedingen
- Beter gebruik van machines : beperkte stillegging en verhoogde productiviteit
- Versterking van de werknemerscapaciteiten
- Meer engagement van de medewerkers
- Optimaliseren van de reputatie van de onderneming
- Verbeteren van het merkimage van de onderneming: maatschappelijk verantwoordelijk

Master Lock se base sur son expertise et son savoir-faire pour recommander un processus de consignation en 7 étapes.

Gebaseerd op zijn kennis en expertise, raadt Master Lock één 7 stappen-proces aan om apparatuur efficiënt te vergrendelen.

### ■ Préparer l'arrêt de l'équipement

La personne autorisée doit identifier les sources d'énergie présentes à contrôler et la méthode de contrôle à utiliser.

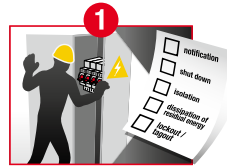

### ■ Voorbereiden op uitschakelen

De verantwoordelijke persoon moet vaststellen welke krachtbronnen aanwezig zijn en beheerst moeten worden; vaststellen welke controlemethode gebruikt gaat worden.

### ■ Avertir tous les employés concernés

La personne autorisée communique les informations suivantes pour informer les personnes concernées:

- Quelles machines seront isolées ?
- Pourquoi ?
- Combien de temps ?
- Qui est le chargé de consignation ?
- Qui contacter pour plus d'informations ?



### ■ Alle betrokken medewerkers verwittigen

De verantwoordelijke communiceert de volgende informatie om de betrokken personen te verwittigen :

- Wat gaat er vergrendeld/getagd worden
- Waarom gaat er vergrendeld/getagd worden
- Voor ongeveer hoelang zal het systeem niet beschikbaar zijn
- Wie is verantwoordelijk voor de vergrendeling/tag
- Wie moet gecontacteerd worden voor meer informatie

### ■ Arrêter l'équipement

Si le système est en fonctionnement, il doit être arrêté de façon normale.

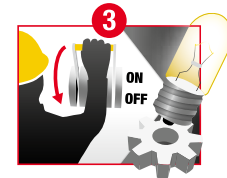

### ■ Uitschakeling apparatuur

Als het systeem actief is moet het op de normale manier uitgeschakeld worden.

### ■ Isoler le système des sources d'énergie dangereuses

Isoler l'énergie avec un dispositif de consignation et s'assurer du blocage complet de la machine pendant toute la durée de l'opération de maintenance évitant ainsi toute possibilité de réactiver la circulation de l'énergie.



### ■ Isolatie van het systeem van gevaarlijke energie

Isolereert de stroom met één vergrendelingsapparatuur en biedt complete vergrendeling voor de hele duur van het onderhoud om enige mogelijkheid van het opnieuw inschakelen van de stroom te vermijden.

### ■ Procéder à la consignation / signalisation

- Verrouiller le dispositif et s'assurer qu'il ne peut être retiré, et que la machine ne peut être actionnée par inadvertance.
- Chaque cadenas ne doit avoir qu'une seule clé
- Il doit y avoir autant de cadenas sur le dispositif que de personnes qui y travaillent - chaque intervenant doit placer son propre cadenas sur le dispositif. Les cadenas ne pourront être retirés que par les personnes qui les auront installés.



### ■ Lockout/Tagout

- Vergrendel de apparatuur en zorg ervoor dat ze niet verwijderd kan worden en de machine niet onopzettelijk aangezet kan worden.
- Elk slot mag slechts één sleutel hebben
- Er moeten evenveel sloten zijn op de apparatuur als mensen die ermee werken - elke persoon moet zijn PERSOONLIJK slot op het systeem plaatsen. Sloten kunnen alleen verwijderd worden door de personen die ze installeerden

### ■ Dissiper l'énergie résiduelle ou stockée

Identifier les énergies stockées dans les pistons, disques, ressorts, pneumatiques, ou systèmes hydrauliques et s'assurer qu'elles soient dissipées.



### ■ Verspreiding van achtergebleven of opgeslagen stroom

Identificeren van alle opgeslagen stroom in cilinders, vliegwielen, veren, pneumatische of hydraulische systemen en zeker stellen dat hij verspreid wordt.

### ■ Vérifier l'isolation

Vérifier que le système soit bien verrouillé avant de commencer tout travail.



### ■ Isolatie controleren

Controleer dat het systeem correct vergrendeld is voor te beginnen werken.



## NORMES OSHA : LA SÉCURITÉ ET SANTÉ AU TRAVAIL AUX ÉTATS UNIS OSHA-NORMEN: DE U.S. VEILIGHEID & HYGIENE OP HET WERK ADMINISTRATIE

Un grand nombre de sociétés internationales ont adopté les normes OSHA pour contrôler les programmes et procédures de consignation.

Tous les produits Master Lock sont conformes aux normes OSHA.

La norme OSHA 1910.147 se rapporte à la consignation, l'identification ainsi qu'au contrôle des énergies dangereuses.

Les 4 points clés de la norme OSHA sur la consignation sont :

- 1 - Les dispositifs de consignation doivent être identifiables
- 2 - Les dispositifs de consignation sont utilisés uniquement pour le contrôle d'énergie
- 3 - Les dispositifs de consignation ne sont pas utilisés pour d'autres utilisations
- 4 - Les dispositifs de consignation doivent respecter les conditions suivantes : résistants, standardisés, substantiels, identifiables

Vele internationale bedrijven passen OSHA-normen toe voor het beheer van Vergrendelingsprogramma's en -procedures.

Alle producten van Master Lock® voldoen aan de OSHA-richtlijnen.

OSHA-norm 1910.147 heeft betrekking op LOTO en de Controle over gevaarlijke energie.

4 cruciale punten van de OSHA Lockout-norm zijn:

- 1 - De inrichtingen moeten identificeerbaar zijn
- 2 - De inrichtingen mogen alleen worden gebruikt voor het onder controle houden van energie
- 3 - Mogen niet worden gebruikt voor andere doeleinden
- 4 - Moeten aan de volgende eisen voldoen: duurzaam, standaard, substantieel, identificeerbaar

### EXIGENCES OSHA / OSHA-EISEN

#### IDENTIFIABLE IDENTIFICEERBAAR

Les dispositifs doivent indiquer l'identité de l'employé.

De inrichtingen moeten de identiteit van de werknemer aanduiden.

#### RÉSISTANT DUURZAAM

Les dispositifs doivent être capables de résister à l'environnement auquel ils sont confrontés pendant la durée d'exposition maximale attendue.

De inrichtingen moeten bestand zijn tegen de omgeving waar ze aan blootgesteld zijn voor de verwachte maximumtijd.

#### STANDARDISÉ STANDAARD

Les dispositifs se doivent d'être standardisés au sein d'une même installation en respectant au moins un de ces éléments : la couleur, la forme ou la taille.

De apparatuur moet standaard zijn in één inrichting, naar kleur, vorm of grootte.

#### SUBSTANTIEL SUBSTANTIEEL

Les dispositifs doivent être assez substantiels pour empêcher de les retirer sans l'utilisation de force excessive ou par des techniques inhabituelles, comme l'utilisation de la pince coupante.

De inrichtingen moeten substantieel genoeg zijn om verwijdering te weerstaan zonder het gebruik van overmatige macht of ongebruikelijke technieken zoals het gebruik van cutters.



Gravage au laser du cadenas ou de la clé, étiquettes d'identification avec photo ou texte sont disponibles pour l'ensemble des cadenas Master Lock Safety Solutions.

Lasergraveringen op het hangslot of de sleutel, labels met foto-ID of teksten zijn beschikbaar met alle Master Lock Safety Solutions hangsloten.



Les produits Master Lock sont de haute qualité résistants à tous les environnements auxquels ils sont exposés.

Master Lock-producten zijn gemaakt van kwaliteitsmaterialen en ontworpen om elke veiligheidsomgeving te weerstaan.



Les produits Master Lock sont déclinés dans 9 couleurs.

Master Lock-producten zijn beschikbaar in tot 9 kleuren.



Les produits Master Lock sont robustes et restent verrouillés pendant les situations de travail normales.

Master Lock-producten zijn stevig en blijven vergrendeld in normale werkomstandigheden.

### ANSI/ASSE Z244.1-2003 (R2008) / ANSI/ASSE Z244.1-2003 (R2008)

Consignation et méthodes alternatives, ANSI/ASSE Z244.1-2003 (R2008) définit les méthodes et exigences pour protéger les employés d'éventuels accidents en cas de libération intempestive d'énergies dangereuses.

Le standard ANSI est une recommandation de l'industrie et non à caractère obligatoire à moins qu'elle ne soit citée dans la réglementation OSHA.

Lockout/Tagout en Alternatieve Methoden, ANSI/ASSE Z244.1-2003 (R2008)

noemt de eisen en methoden op die de werknemers beschermen waar verwondingen kunnen optreden als gevolg van één onverwachte vrijmaking van gevaarlijke energie.

ANSI-normen zijn aanbevelingen van de industrie en geen wetten behalve indien ze vermeld worden in OSHA-reglementen



**RÈGLEMENTATIONS EUROPÉENNES**  
**REGLEMENTEN IN EUROPA**  
**RESPONSABILITÉS DE L'EMPLOYEUR /**  
**WERKGEVERVERANTWOORDELIJKHEDEN**

**Norme / Standard**

**Directive 89/655/EEC amended by 2001/45/EC**

**ARTICLE 19**

« L'employeur doit garantir la sécurité et la protection des travailleurs et prendre les mesures nécessaires afin de réduire les risques au maximum ».

“De werkgever is geëngageerd om de veiligheid en bescherming van de werknemers te verzekeren en de nodige maatregelen te nemen om risico's zoveel mogelijk te beperken.”

**ARTICLE 2.14**

« Tout équipement de travail doit être muni de dispositifs clairement identifiables permettant de l'isoler de chacune de ses sources d'énergie. La reconnexion présuppose l'absence de danger pour les travailleurs concernés »

“Alle werkinrichtingen moeten duidelijk identificeerbaar zijn om ze te isoleren van al hun energiebronnen. Heraansluiting wordt verondersteld geen gevaar op te leveren voor de betrokken werknemers.”



**RÈGLEMENTATIONS FRANÇAISES**  
**RESPONSABILITÉS DE L'EMPLOYEUR**

**Norme**

**EU 2006/42/EC Machine Directive**

**ARTICLE 1.6.3**

« La machine doit être munie de dispositifs permettant de l'isoler de toutes les sources d'énergie. Ces dispositifs doivent être clairement identifiés. Ils doivent être verrouillables si la reconnexion risque de présenter un danger pour les personnes. »

**UTE NF C18-510 Sécurité électrique**

La Norme NF C 18-510 de Janvier 2012 renforce la protection des employés :

Les opérations sur les installations électriques ou dans leur voisinage seront effectuées que par des travailleurs habilités.

Tous les corps de métiers sont impactés.

L'employeur doit s'assurer que le travailleur a reçu la formation théorique et pratique sur les risques liés à l'électricité, avant de lui délivrer l'habilitation.

Habilitations valables 3 ans. Avant interventions, le risque électrique doit être supprimé par une consignation.

**INRS ED6109 “Consignations et Déconsignations”**

## L'OFFRE LA PLUS COMPLÈTE DU MARCHÉ / DE MEEST VOLLEDIGE REEKS

Soucieux de la sécurité de chaque employé, Master Lock fait appel à sa longue expérience dans le cadenas pour mettre au point des solutions de consignation toujours plus innovantes.

Master Lock is bezorgd over werknemersveiligheid en gebruikt daarom zijn uitgebreide ervaring met hangsloten om de meest innoverende vergrendelingssystemen te ontwikkelen.



### ■ Une offre sur mesure de cadenas de consignation

Les cadenas Master Lock Safety Solutions ont été spécialement développés pour répondre à tous les besoins des utilisateurs finaux : pour la consignation électrique, mécanique, de vannes, en intérieur ou extérieur, pour environnements extrêmes... nous avons le cadenas qu'il vous faut.

### ■ Een gepersonaliseerde aanbieding van vergrendelingsloten

Master Lock Safety Solutions hangsloten werden speciaal ontworpen voor alle behoeften van eindgebruikers: voor elektrische, mechanische of klep vergrendeling, voor binnen- of buitengebruik, voor extreme omgevingen... we hebben het juiste hangslot voor u.

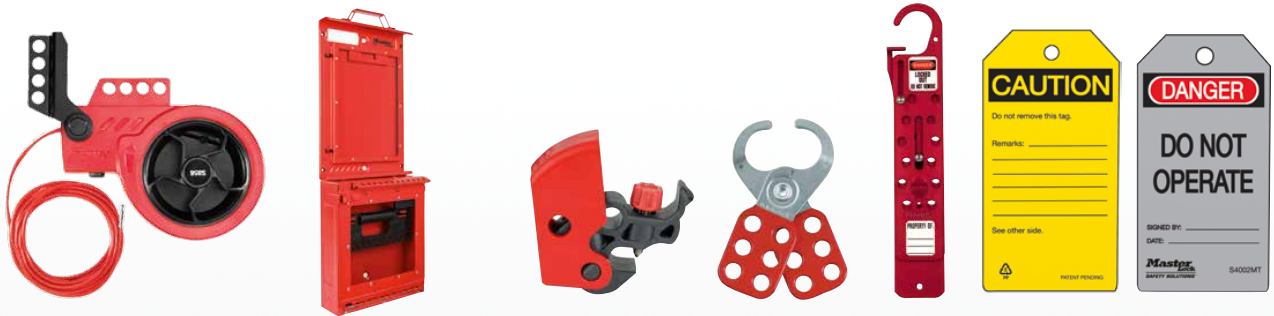

### ■ Des accessoires innovants

L'offre Master Lock Safety Solutions a été spécialement pensée pour faciliter les opérations de consignation : nos produits sont simples d'utilisation, intuitifs et compacts pour être facilement stockés ou transportés sur site.

Pour s'adapter à une utilisation en milieux industriels, ils sont fabriqués selon les standards les plus rigoureux afin de résister aux environnements les plus extrêmes : résistance thermique, chimique, à la corrosion et stabilité aux UV.

### ■ Innovatieve accessoires

Master Lock Safety Solutions-producten werden speciaal ontwikkeld om lockout/tagout te vergemakkelijken : onze producten zijn gebruiksvriendelijk, intuïtief en compact om gemakkelijk om gemakkelijk opgeborgen en gedragen te kunnen worden op de werkplaats.

Omdat ze gebruikt worden in industriële omgevingen worden Master Lock Safety Solutions vergrendelingssystemen ontworpen volgens de strengste normen: temperatuur, chemische en corrosieweerstand en UV-stabiliteit.



**■ Master Lock Services, un service complet d'audits et de formations**

Définir et implanter un programme de consignation peut s'avérer complexe et rapidement inefficace s'il est mal géré ou incomplet.

C'est pourquoi Master Lock met son expertise au service des entreprises de tous secteurs avec Master Lock Services : un service clé en main qui permet d'implanter un programme de consignation personnalisé à chaque établissement.

Notre équipe d'experts en consignation peut contrôler votre structure et s'assurer que votre installation est entièrement conforme aux meilleures pratiques en matière de consignation et ce, via notre formule d'audits, d'aide à la rédaction de procédures de consignation et de formations.

Que vous ayez besoin d'améliorer vos procédures existantes ou de développer un tout nouveau programme de consignation, nous pouvons vous aider.

**■ Master Lock Services, een volledig programma van audit en opleidingsdiensten**

Één succesvol lockout/tagout programma integreren kan complex zijn en snel inefficiënt worden indien het incompleet of slecht beheerd wordt.

Daarom brengt Master Lock zijn expertise in veilige isolatiepraktijken naar elke industrie met Master Lock Services : één sleutel-op-de-deur formula die het toelaat één geschikt LOTO-programma op elke site te integreren.

Master Lock's team van vergrendelingsexperten kan ervoor zorgen dat uw inrichting één volledig conform programma heeft door onze systematische audits, visuele vergrendelingsprocedure, schrijfproces en opleiding.

Of u uw bestaande procedures wilt verbeteren of één volledig nieuw vergrendelingsprogramma dient te ontwikkelen, we kunnen helpen.

Évaluation sur site

Site Evaluatie

Programme de consignation écrit et développement de procédure

Uitgeschreven Lockout Programma & Procedureontwikkeling

**Création ou amélioration de votre programme de consignation**  
**Verwezenlijking of Verbetering van uw Lockout Programma**

Besoins en équipement de consignation

Lockout Uitrusting laten Opleiding evalueren, vergt

Formation Opleiding



**INFORMATION PRODUIT**

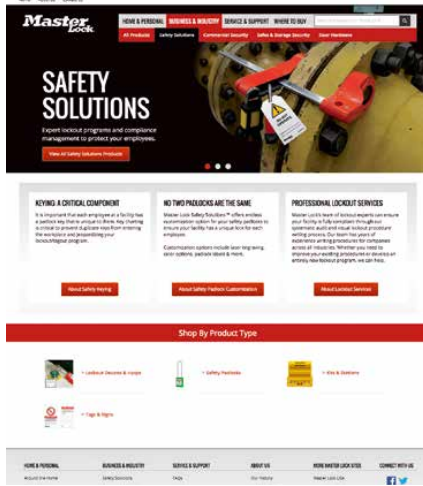

**www.masterlock.eu/business-industry/safety-solutions**

- Obtenez des informations sur nos services
- Accédez rapidement et facilement aux informations produit
- Visionnez les vidéos d'installation de produit
- Retrouvez les dernières recommandations de l'INRS en matière de consignation
- Contactez nos équipes et souscrivez à notre newsletter mensuelle
- Suivez-nous sur les réseaux sociaux

**www.masterlock.eu/business-industry/safety-solutions**

- Ontdek meer over onze services
- Gemakkelijke en snelle toegang tot productinformatie
- Bekijk productinstallatie video's
- Neem contact op met ons klantenservice en schrijf u in op onze maandelijkse nieuwsbrief
- Volg ons op sociale media

**IMAGES**

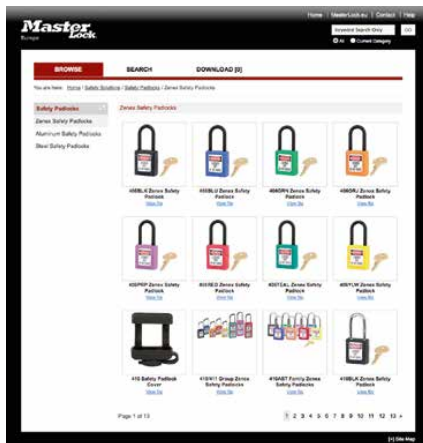

**www.masterlockimages.eu**

- Téléchargez toutes les images des produits Master Lock® en haute et basse résolution
- Ces images libres de droits vous aideront à créer tous vos supports publicitaires et enrichir vos sites Internet

**www.masterlockimages.eu**

- Download Hoge en Lage resolutie beelden van Master Lock®-producten
- Deze gratis beelden zullen u helpen uw reclamemedia en website te ontwerpen

**BROCHURES**



**www.masterlock.eu/catalogues/business-industry**

- Retrouvez l'ensemble des brochures et fiches produits Master Lock® et téléchargez les derniers catalogues disponibles en 8 langues

**www.masterlock.eu/catalogues/business-industry**

- Toegang tot de recentste Master Lock® brochures en productpresentaties en download onze catalogen in 8 talen

# CADENAS DE CONSIGNATION

## LOCKOUT HANGSLOTEN





S31



S32



410



406



S6835



S1100

Type d'application / Type toepassing	S31	S32	410	406	S6835	S1100
Consignation électrique / Elektrische vergrendeling	-	✓	-	✓	-	-
Consignation mécanique / Mechanische vergrendeling	✓	✓	✓	✓	✓	✓
Usage Extérieur / Buitengebruik	✓	-	✓	-	✓	✓

Matériau d'anse / Sluiting Materiaal	S31	S32	410	406	S6835	S1100
Composite / Composiet	-	✓	-	✓	-	-
Inox / Roestvrij staal	✓	-	-	-	-	-
Acier / Geplateerd staal	-	-	✓	-	-	-
Acier cimenté / Gehard staal	-	-	-	-	✓	✓

Spécificités techniques / Technische eigenschappen	S31	S32	410	406	S6835	S1100
En ligne avec le standard OSHA / Conform OSHA-eisen	✓	✓	✓	✓	✓	✓
Nombre de clés fournies / Aantal sleutels bijgeleverd	1	1	1	1	1	1
Retenue de clé / Sleutelborging	✓	-	✓	✓	✓	✓
Profil de clé dédié / Gereserveerd sleutelgat	✓	✓	✓	✓	✓	✓
Système de clés sur mesure Gepersonaliseerd hoofdsleutelsysteem	✓	✓	✓	✓	✓	✓
Traçabilité des clés / Sleutelmap	✓	✓	✓	✓	✓	✓
Cadenas non magnétique / Niet-magnetisch hangslot	-	✓	-	✓	-	-
Cadenas anti étincelle / Anti vonken hangslot	-	✓	-	✓	-	-
Étiquettes d'identification / ID-labels	✓	✓	✓	✓	*	*
Couleurs disponibles / Beschikbare kleuren	9	9	8	8	6	9
Poids / Gewicht	80g	40g	100g	60g	120g	120g

## LifeGuard



### ■ Système de traçabilité des clés

Mettez facilement en place un système de clés adapté aux besoins de votre site !

#### ÉTAPE 1 : CHOISISSEZ VOTRE SYSTÈME DE CLÉS

- 1 - Déterminer le nombre d'employés qui utilisera ce système de clés
- 2 - Déterminer le nombre d'employés qui aura besoin de plus d'un cadenas de consignation par équipement. Un cadenas s'ouvrant est parfaitement approprié pour ce cas
- 3 - Choisir un des systèmes de clés adapté aux besoins (KD, KA, MK, GMK)

#### ÉTAPE 2 : MAINTENEZ L'INTÉGRITÉ DE VOTRE SYSTÈME DE CLÉS

Pour éliminer les risques de duplication de clés qui pourraient mettre en péril votre programme de consignation, Master Lock met à votre disposition son service exclusif et gratuit LifeGuard™ qui enregistre la liste des codes de clés affectées à votre site.

LifeGuard, c'est l'assurance de respecter la règle d'or de la consignation : **1 opérateur = 1 cadenas = 1 clé**

Le système s'assure qu'aucune clé ne soit dupliquée à moins d'une autorisation contraire.

### ■ KD - Clé différente Verschillende sleutel

Une clé n'ouvre qu'un cadenas  
Één sleutel opent slechts één hangslot

### ■ KA - S'ouvrant Met gelijke sleutels

Une clé ouvre tous les cadenas d'un même groupe  
Één sleutel opent alle sloten van dezelfde groep

### ■ MK - Passe-partout / Met hoofdsleutel

Une clé ouvre tous les cadenas de plusieurs groupes à clés différentes ou à clés identiques  
Één sleutel opent all hangsloten in verschillende groepen KD of KA

### ■ GMK - Grand passe-partout Met centrale hoofdsleutel

Une clé ouvre tous les cadenas de plusieurs groupes à clés différentes, à clés identiques ou à clé passe-partout  
Één sleutel opent all hangsloten in verschillende groepen KD , KA of MK

### ■ Sleutel Mapsysteem

Integreer gemakkelijk één sleutelsysteem voor de behoeften van uw inrichting!

#### STAP 1: EEN SLEUTELSYSTEEM KIEZEN

- 1 - Bepaal het aantal werknemers die u op dit systeem nodig hebt
- 2 - Bepaal hoeveel werknemers meer dan één veiligheidshangslot voor lockout nodig hebben. Die werknemers zouden KA (Keyed Alike) hangsloten kunnen krijgen
- 3 - Kies één van de volgende Safety Keying Systemen (KD, KA, MK, GMK)

#### STAP 2: BEHOUD DE INTEGRITEIT VAN UW SLEUTELSYSTEEM

Om te voorkomen dat sleutelduplicaten uw lockout programma in gevaar brengen biedt Master Lock LifeGuard™ aan: één GRATIS sleutel dienst dat één lijst bijhoudt van alle sleutelcodes gebouwd voor en toegewezen aan één specifieke site of inrichting.

LifeGuard versterkt de Gouden Veiligheidsregels:

**1 operator = 1 padlock = 1 key**

Dit programma helpt zeker te stellen dat toekomstige hangsloten gemaakt worden met de volgende reeks sleutelcodes zodat GEEN DUPLICATEN zullen bestaan in uw inrichting, tenzij anders toegelaten.

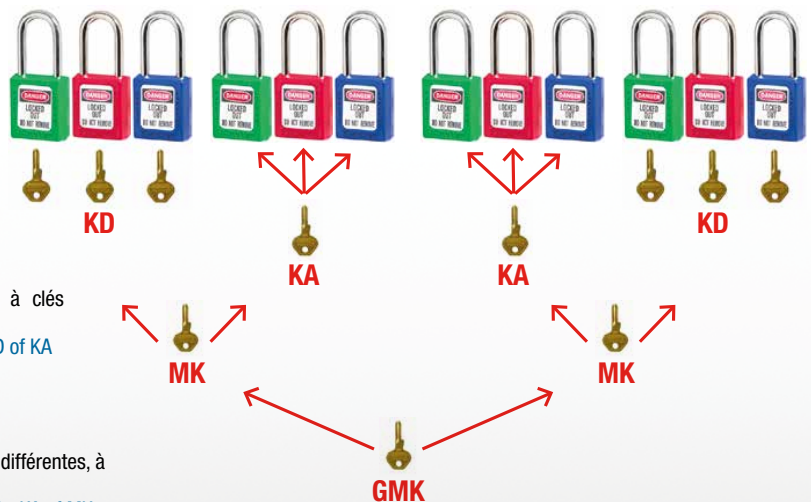

Références / Referentie	Nombre de goupilles Aantal pennen	Cylindre Cilinder	Combinaison de clés Sleutel Veranderingen
S31 / S32 / S33 / 406 / 410 / 411 / S6835 / S1100 (sur un système KD ou KA) / (voor KD of KA systeem)	6	W401	44 000
S31 / S32 / S33 / 406 / 410 / 411 / S6835 / S1100 (sur un système MK) / (voor MK system)	6	W417	15 000
6835 (sur un système KD ou KA) / (voor KD of KA systeem)	5	W6000	10 000
A1100 (sur un système KD ou KA) / (voor KD of KA systeem)	5	APTC12	10 000

## SERIES 400

### 406

#### POUR APPLICATIONS ÉLECTRIQUES

Cylindre 6 goupilles avec profil de clé dédié offrant plus de 40 000 KD

Avec retenue de clé, le cadenas ne peut être laissé accidentellement déverrouillé

Corps thermoplastique Zenex™ résistant à la corrosion, aux UV, aux températures extrêmes (-40°C à +90°C) et aux produits chimiques

Anse Ø 6mm en composite Zenex™ non conductrice, diélectrique et anti-étincelle

Livré avec 1 clé, en ligne avec le mantra « un employé, un cadenas, une clé »

Livré avec étiquettes « DANGER » / « PROPRIETE DE » en FR, ANG, ESP



### 410 - 411

#### POUR TOUTES APPLICATIONS DE CONSIGNATION

Cylindre 6 goupilles avec profil de clé dédié offrant plus de 40 000 KD

Avec retenue de clé, le cadenas ne peut être laissé accidentellement déverrouillé

Corps thermoplastique Zenex™ résistant à la corrosion, aux UV, aux températures extrêmes (-40°C à +90°C) et aux produits chimiques

Anse Ø 6mm en acier résistant à la corrosion

Livré avec 1 clé, en ligne avec le mantra « un employé, un cadenas, une clé »

Livré avec étiquettes « DANGER » / « PROPRIETE DE » en FR, ANG, ESP



### 406

#### VOOR ELEKTRISCHE TOEPASSINGEN

6-pen cilinder met gereserveerd sleutelprofiel en meer dan 40 000 unieke sleutel veiligheidscodes

De sleutelbeveiliging- eigenschap zorgt ervoor dat het hangslot niet per ongeluk ontgrendeld achtergelaten wordt,

Thermoplastic Zenex™ behuizing is bestendig tegen roest, UV-stralen, extreme temperaturen (-40°C tot +90°C) en chemische stoffen

Ø 6mm non-conductieve, dielektrische en niet-vonkende Zenex™ composiet beugel

Bevat 1 sleutel volgens de richtlijn « één werknemer, één hangslot, één sleutel »

Bevat opschriftlabels « DANGER » / « PROPERTY OF » in FR, ENG, SP

### 410 - 411

#### VOOR ALLE LOCKOUT TOEPASSINGEN

6-pen cilinder met gereserveerd sleutelprofiel en meer dan 40 000 unieke sleutel veiligheidscodes

De sleutelbeveiliging- eigenschap zorgt ervoor dat het hangslot niet per ongeluk ontgrendeld achtergelaten wordt,

Thermoplastic Zenex™ behuizing is bestendig tegen roest, UV-stralen, extreme temperaturen (-40°C tot +90°C) en chemische stoffen

Ø 6mm geplateerd staal beugel is roestbestendig

Bevat 1 sleutel volgens de richtlijn « één werknemer, één hangslot, één sleutel »

Bevat opschriftlabels « DANGER » / « PROPERTY OF » in FR, ENG, SP

### Optimiser l'identification de vos cadenas !

- Options clés différentes (KD), s'ouvrant (KA), passe-partout (MK)
- Gravage laser sur les 4 faces du cadenas (logos, noms ...)
- Étiquettes d'identification disponibles en 12 langues avec ou sans photo (voir page 16)
- Disponible en 8 couleurs



### Optimiseer de identificatie van uw hangsloten op de site!

- Keyed different (KD), keyed alike (KA) en master keyed (MK) optie
- Lasergravering op de vier zijden van het hangslot (logo, namen ...)
- Identificatielabels beschikbaar in 12 talen met of zonder afbeelding (zie pagina 16)
- 8 verschillende kleuren beschikbaar



#### Corps / Lichaam

#### Anse / Sluiting

	Largeur Breedte	Hauteur Hoogte	Hauteur Lengte	Écartement Speling	Diamètre Diameter	Retenue de clé Sleutelbeveiliging	Poids Gewicht	Qté Cadenas Hangsloten Hoeveelheid	Nbr Clés Aantal Sleutels
<b>406</b>	38mm	44mm	38mm	20mm	6mm	✓	60g	1	1
<b>410</b>	38mm	44mm	38mm	20mm	6mm	✓	100g	1	1
<b>410AST</b>	38mm	44mm	38mm	20mm	6mm	✓	800g	8	1
<b>410LT</b>	38mm	44mm	76mm	20mm	6mm	✓	120g	1	1
<b>411</b>	38mm	76mm	38mm	20mm	6mm	✓	140g	1	1
<b>411AST</b>	38mm	76mm	38mm	20mm	6mm	✓	1120g	8	1
<b>411LT</b>	38mm	76mm	76mm	20mm	6mm	✓	140g	1	1



Convient pour une utilisation dans les atmosphères explosives  
Geschikt voor gebruik in explosieve omgevingen



Approuvé par UL Environment (voir page 53)  
UL Environment - omgeving gevalideerd (zie p. 53)

## SERIES S30

### S32

#### POUR APPLICATIONS ÉLECTRIQUES

Cylindre 6 goupilles avec profil de clé dédié offrant plus de 40 000 KD

Sans retenue de clé

Corps thermoplastique Zenex™ résistant à la corrosion, aux UV, aux températures extrêmes (-40°C à +90°C) et aux produits chimiques

Anse Ø 4,76mm en composite Zenex™ non conductrice, diélectrique et anti-étincelle

Livré avec 1 clé, en ligne avec le mantra « un employé, un cadenas, une clé »

Livré avec étiquettes « DANGER » / « PROPRIETE DE » en FR, ANG, ESP



### S32

#### VOOR ELEKTRISCHE TOEPASSINGEN

6-pen cilinder met gereserveerd sleutelprofiel en meer dan 40 000 unieke sleutel veiligheidscodes

Geen sleutelbeveiliging

Thermoplastic Zenex™ behuizing is bestendig tegen roest, UV-stralen, extreme temperaturen (-40°C tot +90°C) en chemische stoffen

Ø 4.76 mm non-conductieve, dielektrische en niet-vonkende Zenex™ composiet beugel

Bevat 1 sleutel volgens de richtlijn « één werknemer, één hangslot, één sleutel »

Bevat opschriftlabels « DANGER » / « PROPERTY OF » in FR, ENG, SP

### S31 - S33

#### POUR TOUTES APPLICATIONS DE CONSIGNATION

Cylindre 6 goupilles avec profil de clé dédié offrant plus de 40 000 KD

Avec retenue de clé, le cadenas S31 ne peut être laissé accidentellement déverrouillé

Pour une installation plus rapide ou pour les zones dangereuses, le cadenas S33 est disponible sans retenue de clé.

Corps thermoplastique Zenex™ résistant à la corrosion, aux UV, aux températures extrêmes (-40°C à +90°C) et aux produits chimiques

Anse Ø 4,76mm en inox résistant à la corrosion

Livré avec 1 clé, en ligne avec le mantra « un employé, un cadenas, une clé »

Livré avec étiquettes « DANGER » / « PROPRIETE DE » en FR, ANG, ESP



### S31 - S33

#### VOOR ALLE LOCKOUT TOEPASSINGEN

6-pen cilinder met gereserveerd sleutelprofiel en meer dan 40 000 unieke sleutel veiligheidscodes

De sleutelbeveiliging - eigenschap zorgt ervoor dat het hangslot S31 niet per ongeluk ontgrendeld achtergelaten wordt,

Voor een snellere toepassing of voor kwetsbare gebieden, S33 hangsloten zijn ook beschikbaar zonder behoud van de sleutel / key-retaining

Thermoplastic Zenex™ behuizing is bestendig tegen roest, UV-stralen, extreme temperaturen (-40°C tot +90°C) en chemische stoffen

Ø 4.76 mm roestvrij staal beugel is roestbestendig

Bevat 1 sleutel volgens de richtlijn « één werknemer, één hangslot, één sleutel »

Bevat opschriftlabels « DANGER » / « PROPERTY OF » in FR, ENG, SP

#### Optimiser l'identification de vos cadenas !

- Options clés différentes (KD), s'ouvrant (KA), passe-partout (MK)
- Gravage laser sur les 4 faces du cadenas (logos, noms ...)
- Étiquettes d'identification disponibles en 12 langues avec ou sans photo (voir page 16)
- Disponible en 9 couleurs

#### Optimiseer de identificatie van uw hangsloten op de site!

- Keyed different (KD), keyed alike (KA) en master keyed (MK) optie
- Lasergravering op de vier zijden van het hangslot (logo, namen ...)
- Identificatielabels beschikbaar in 12 talen met of zonder afbeelding (zie pagina 16)
- 9 verschillende kleuren beschikbaar



Convient pour une utilisation dans les atmosphères explosives  
Geschikt voor gebruik in explosieve omgevingen



Breveté  
Gepatenteerd



Approuvé par UL Environment (voir page 53)  
UL Environment - omgeving gevalideerd (zie p. 53)

#### Corps / Lichaam

#### Anse / Sluiting

	Largeur Breedte	Hauteur Hoogte	Hauteur Lengte	Écartement Speling	Diamètre Diameter	Retenue de clé Sleutelbeveiliging	Poids Gewicht	Nbr Clés Aantal Sleutels
<b>S32</b>	35mm	48mm	38mm	16mm	4,76mm	-	40g	1
<b>S31</b>	35mm	48mm	38mm	16mm	4,76mm	✓	80g	1
<b>S31LT</b>	35mm	48mm	76mm	16mm	4,76mm	✓	100g	1
<b>S33</b>	35mm	48mm	38mm	16mm	4,76mm	-	80g	1
<b>S33LT</b>	35mm	48mm	76mm	16mm	4,76mm	-	100g	1

## S6835 & S1100

### ■ S6835

Cylindre 6 goupilles avec profil de clé dédié offrant plus de 40 000 KD

Avec retenue de clé, le cadenas ne peut être laissé accidentellement déverrouillé

Corps en aluminium durable résistant à la corrosion, aux produits chimiques et aux températures extrêmes (-40°C à +90°C)

Anse Ø 6mm en acier cémenté résistant à la corrosion et à l'effraction

Livré avec 1 clé, en ligne avec le mantra « un employé, un cadenas, une clé »



### ■ S6835

6-pen cilinder met gereserveerd sleutelprofiel en meer dan 40 000 unieke sleutel veiligheidscodes

De sleutelbeveiliging - eigenschap zorgt ervoor dat het hangslot niet per ongeluk ontgrendeld achtergelaten wordt

Duurzaam aluminium behuizing is bestendig tegen roest, chemische producten en extreme temperaturen (-40°C tot +90°C)

Ø 6mm versterkt staal beugel is roest- en snijbestendig

Bevat 1 sleutel volgens de richtlijn « één werknemer, één hangslot, één sleutel »

### ■ S1100

#### CONVIENT POUR UTILISATION EN MILIEU AGRO - ALIMENTAIRE

Cylindre 6 goupilles avec profil de clé dédié offrant plus de 40 000 KD

Avec retenue de clé, le cadenas ne peut être laissé accidentellement déverrouillé

Corps en aluminium anodisé (la peinture ne s'écaille pas) résistant à la corrosion, aux produits chimiques et aux températures extrêmes (-40°C à +90°C)

Anse Ø 6mm en acier cémenté résistant à la corrosion et à l'effraction

Livré avec 1 clé, en ligne avec le mantra « un employé, un cadenas, une clé »



### ■ S1100

#### GESCHIKT VOOR GEBRUIK IN DE VOEDINGINDUSTRIE

6-pen cilinder met gereserveerd sleutelprofiel en meer dan 40 000 unieke sleutel veiligheidscodes

De sleutelbeveiliging - eigenschap zorgt ervoor dat het hangslot niet per ongeluk ontgrendeld achtergelaten wordt

Anodisch aluminium behuizing is bestendig tegen roest, chemische producten en extreme temperaturen (-40°C tot +90°C)

Ø 6mm versterkt staal beugel is roest- en snijbestendig

Bevat 1 sleutel volgens de richtlijn « één werknemer, één hangslot, één sleutel »

#### Optimiser l'identification de vos cadenas !

- Options clés différentes (KD), s'ouvrant (KA), passe-partout (MK)
- Gravage laser sur les 6 faces du cadenas (logos, noms ...)
- Étiquettes d'identification disponibles avec ou sans photo (voir page 16)
- S6835 : 6 couleurs au choix / S1100 : 9 couleurs au choix

#### Optimiseer de identificatie van uw hangsloten op de site!

- Keyed different (KD), keyed alike (KA) en master keyed (MK) optie
- Lasergravering op de vier zijden van het hangslot (logo, namen...)
- Identificatielabels beschikbaar met of zonder afbeelding (zie pagina 16)
- S6835: 6 verschillende kleuren beschikbaar/ S1100 : 9 verschillende kleuren beschikbaar

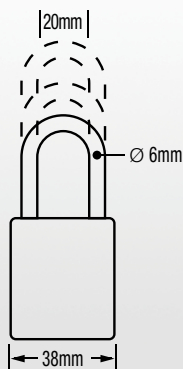

	Corps / Lichaam		Anse / Sluiting					Poids Gewicht	Nbr Clés Aantal Sleutels
	Largeur Breedte	Hauteur Hoogte	Hauteur Lengte	Écartement Spelling	Diamètre Diameter	Retenue de clé Sleutelbeveiliging			
<b>S6835</b>	38mm	46mm	25mm	20mm	6mm	✓	120g	1	
<b>S6835LF</b>	38mm	46mm	38mm	20mm	6mm	✓	140g	1	
<b>S6835LT</b>	38mm	46mm	75mm	20mm	6mm	✓	160g	1	
<b>S1105</b>	38mm	46mm	25mm	20mm	6mm	✓	120g	1	
<b>S1106</b>	38mm	46mm	38mm	20mm	6mm	✓	140g	1	
<b>S1107</b>	38mm	46mm	75mm	20mm	6mm	✓	160g	1	

## 6835, A1100 & 3

### 6835

Cylindre 5 goupilles avec profil de clé dédié offrant plus de 10 000 KD

Sans retenue de clé

Corps en aluminium durable résistant à la corrosion, aux produits chimiques et aux températures extrêmes (-40°C à +90°C)

Anse Ø 6mm en acier cémenté résistant à la corrosion et à l'effraction

Livré avec 2 clés



### 6835

5-pen cilinder met gereserveerd sleutelprofiel en meer dan 10 000 unieke sleutel veiligheidscodes

Geen Sleutelbeveiliging

Duurzaam aluminium behuizing is bestendig tegen roest, chemische producten en extreme temperaturen (-40°C tot +90°C)

Ø 6mm versterkt staal beugel is roest- en snijbestendig

Bevat 2 sleutels

### A1100

**CONVIENT POUR UTILISATION EN MILIEU AGRO - ALIMENTAIRE**

Cylindre 5 goupilles avec profil de clé dédié offrant plus de 10 000 KD

Sans retenue de clé

Corps en aluminium anodisé (la peinture ne s'écaille pas) résistant à la corrosion, aux produits chimiques et aux températures extrêmes (-40°C à +90°C)

Anse Ø 6mm en acier cémenté résistant à la corrosion et à l'effraction

Livré avec 2 clés



### A1100

**GESCHIKT VOOR GEBRUIK IN DE VOEDINGINDUSTRIE**

5-pen cilinder met gereserveerd sleutelprofiel en meer dan 10 000 unieke sleutel veiligheidscodes

Geen Sleutelbeveiliging

Anodisch aluminium behuizing is bestendig tegen roest, chemische producten en extreme temperaturen (-40°C tot +90°C)

Ø 6mm gehard staal beugel is roest- en snijbestendig

Bevat 2 sleutels

### 3

Cylindre 4 goupilles avec profil de clé dédié offrant 1 400 KD

Sans retenue de clé

Corps en acier laminé résiste aux chocs

Anse Ø 7,1mm chromé en acier résistante à la coupe

Livré avec 2 clés



### 3

4-pen cilinder met gereserveerd sleutelprofiel en 1 400 unieke sleutel veiligheidscodes

Geen Sleutelbeveiliging

Laminaat staal behuizing is bestendig tegen extreem harde behandeling

Ø 7.1mm geplateerd staal beugel is snijbestendig

Bevat 2 sleutels

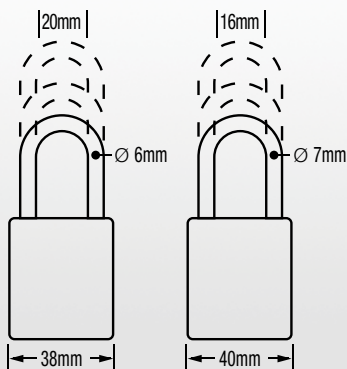

#### Corps / Lichaam

#### Anse / Sluiting

	Largeur Breedte	Hauteur Hoogte	Hauteur Lengte	Écartement Speling	Diamètre Diameter	Retenue de clé Sleutelbeveiliging	Poids Gewicht	Nbr Clés Aantal Sleutels	Nbr Goupilles Aantal stiften
<b>6835</b>	38mm	46mm	25mm	20mm	6mm	-	120g	2	5
<b>6835LF</b>	38mm	46mm	38mm	20mm	6mm	-	140g	2	5
<b>6835LT</b>	38mm	46mm	75mm	20mm	6mm	-	180g	2	5
<b>A1105</b>	38mm	46mm	25mm	20mm	6mm	-	140g	2	5
<b>A1106</b>	38mm	46mm	38mm	20mm	6mm	-	160g	2	5
<b>A1107</b>	38mm	46mm	75mm	20mm	6mm	-	160g	2	5
<b>3</b>	40mm	42mm	19mm	16mm	7mm	-	180g	2	4
<b>3LF</b>	40mm	42mm	38mm	16mm	7mm	-	200g	2	4
<b>3LH</b>	40mm	42mm	51mm	16mm	7mm	-	200g	2	4



Approuvé par UL Environnement (voir page 53)  
UL Environment - omgeving gevalideerd (zie p. 53)



## GRAVAGE LASER

### ■ Gravage pour cadenas

Une solution permanente et durable pour personnaliser vos cadenas de consignation

Option disponible sur tous les cadenas thermoplastic Zenex™ et Aluminium

Un nom, un logo, un numéro de clé : vous choisissez le type d'information à graver sur le cadenas

Gravage possible sur les 4 faces du cadenas

Contactez votre distributeur Master Lock pour plus d'information



### ■ Lasergraving voor hangsloten

Één permanente en duurzame methode om uw lockout hangsloten te personaliseren

Beschikbaar voor alle Zenex™ Thermoplastic en Aluminium hangsloten

Één naam, één logo, één sleutelnummer: u kiest de belangrijke informatie die op het hangslot moet gegraveerd worden

Lasergraving beschikbaar op de 4 zijden van het hangslot

Neem contact op met uw Master Lock verdeler voor verdere informatie

### ■ Gravage pour étiquettes 71TAG

Étiquette gravable à fixer au cadenas de consignation. Gravez le nom de l'employé ou le numéro de clé

Étiquette en laiton pour une meilleure résistance contre la corrosion et une identification long terme

Bagues d'anse 71SC8 et 71SC9 à commander séparément



### ■ Lasergraving voor Tags 71TAG

Graveerbare tag wordt vastgemaakt op de hangslotsluiting. Graveer de werknemersnaam of sleutelnummer

Messing tag is beter bestand tegen corrosie waardoor opschrift beter leesbaar blijft

Sluitingkragen 71SC8 en 71SC9 afzonderlijk bestellen

## ETIQUETTES D'IDENTIFICATION POUR CADENAS

### AVEC PHOTO D'IDENTIFICATION / MET FOTO-ID

Pour une meilleure identification sur site : personnalisez vos cadenas de consignation avec nom et photo de l'employé.

Facile à utiliser : la photo se place sous le film transparent adhésif.

Voor betere identificatie op de site: verpersoonlijk uw hangslotlabels met naam van de werknemer en foto-ID.

Gebruiksvriendelijk: de afbeelding zit vast onder de transparante zelfklevende cover.



### ■ S142

Étiquettes avec photo d'identification pour cadenas thermoplastiques S31 / S32 / S33 / 406 / 410

Foto-ID labels voor thermoplastic hangsloten S31 / S32 / S33 / 406 / 410

### ■ 0411-5705

Étiquettes avec photo d'identification pour cadenas thermoplastiques 411

Foto-ID labels voor thermoplastic hangsloten 411

### ■ 6835-5700

Étiquettes avec photo d'identification pour cadenas aluminium S6835 / S1100 / 6835 / A1100

Foto-ID labels voor aluminium padlocks S6835 / S1100 / 6835 / A1100

	Description / Beschrijving	Pour cadenas / Voor hangsloten	Qté par sachet / Hoeveelheid per zak
<b>71TAG</b>	Étiquette en laiton / Messing tag	Tout / Alle	12
<b>S142</b>	Étiquettes d'identification avec photo / Foto-ID labels	S31 / S32 / S33 / 406 / 410	6
<b>0411-5705</b>	Étiquettes d'identification avec photo / Foto-ID labels	411	6
<b>6835-5700</b>	Étiquettes d'identification avec photo / Foto-ID labels	S6835 / 6835 / S1100 / A1100	6
<b>6835-5701</b>	Rouleau d'étiquettes d'identification avec photo / Rol Foto-I.D. Labels	S6835 / 6835 / S1100 / A1100	500

**ETIQUETTES D'IDENTIFICATION POUR CADENAS**

**S140**

Étiquettes pour cadenas thermoplastiques S31 / S32 / S33 / 406 / 410

3 langues : français, anglais, espagnol; 50 étiquettes par langue

11 autres langues peuvent être choisies en option lors de la commande des cadenas (LES – espagnol (Europe) ; LFR – français (Europe) ; LZH – chinois mandarin ; LRU – russe ; LPT – portugais ; LJA – japonais ; LDE – allemand ; LIT – italien ; LNL – néerlandais ; LCS – tchèque ; LPL – polonais)



**S140**

Labels voor thermoplastic hangsloten S31 / S32 / S33 / 406 / 410

3 talen : Frans (x50), Engels (x50), Spaans (x50)

Er kunnen 11 andere talen gekozen worden bij het bestellen van hangsloten (LES - Euro Spaans; LFR - Euro Frans; LZH - Mandarijn Chinees; LRU - Russisch; LPT - Portugees; LJA - Japans; LDE - Duits; LIT - Italiaans; LNL - Vlaams; LCS - Tsjechisch; LPL - Pools)

**S141**

Étiquettes bilingues anglaises pour cadenas thermoplastiques 411

Disponibles en 9 langues en plus de l'anglais : français, allemand, néerlandais, espagnol, italien, portugais, tchèque, polonais et russe



**S141**

Tweetalige labels voor thermoplastic hangsloten 411

Verkrijgbaar in 9 talen (+ Engels) : Frans, Duits, Nederlands, Spaans, Italiaans, Portugees, Tsjechisch, Pools en Russisch

**461**

Étiquettes en anglais pour cadenas S6835 / 6835 / 3



**461**

Engelse labels voor hangsloten S6835 / 6835 / 3

	Type de personnalisation Type personalisatie	Pour cadenas Voor hangsloten	Qté par sachet Hoeveelheid per zak
<b>S140</b>	Nom de l'employé, département	S31 / S32 / S33 / 406 / 410	50
<b>S141</b>	Werknemersnaam, afdeling	411	50
<b>461</b>	Nom de l'employé, département - Anglais Werknemersnaam, afdeling - Engels	3 / S6835 / 6835 / S1100 / A1100	50

## PROTECTION POUR CADENAS DE CONSIGNATION

### COVERS

Optimisez la durée de vie de votre cadenas!

Les cadenas de consignation sont souvent utilisés dans des « environnements extrêmes » où les impuretés et la poussière peuvent impacter la performance du cadenas.

Les protections scellent efficacement les cylindres et les anses des cadenas les protégeant ainsi d'éventuelles contaminations.



Les protections sont également disponibles en option pour tous les cadenas de consignation Master Lock ou American Lock.

Pour passer commande, rien de plus simple : Il suffit d'ajouter le suffixe « COV » à la référence du cadenas (ex : 410REDCOV)

### COVERS

Optimiseer de bescherming van uw lockout hangslot!

Veiligheidshangsloten worden gebruikt in extreme omgevingen waar vuil, stof en afval de prestatie van het hangslot negatief kunnen beïnvloeden.

De covers covers beschermen het sleutelgat en de sluitingaten efficiënt tegen contaminatie.

De covers zijn verkrijgbaar als één optie op alle American Lock® en Master Lock Safety Padlocks.

Om te bestellen : Voeg gewoon "COV" toe als suffix van het productnummer en de cover wordt geleverd voor het gewenste hangslot besteld (bv: 410REDCOV)

## CHAÎNES DE FIXATION / KETTINGEN

### 71CS, 71CH

Légère, permet de maintenir le cadenas près de l'équipement à consigner - 23 cm



### 71SC7, 71SC8, 71SC9

Fournis avec les rivets pour fixer à l'anse



### 71CS, 71CH

Licht, gebruikt om het hangslot te bewaren met de apparatuur die vergrendeld moet worden - 23cm

### 71SC7, 71SC8, 71SC9

Geleverd met klinknagels om te sluiting te bevestigen

## POIGNEE DE CONSIGNATION / HANGSLOT CADDY

### S125

Facilite le transport des cadenas requis pour la consignation

Accepte jusqu'à 12 cadenas

Étiquettes inscriptibles pour l'identification du point de consignation

Disponible en 11 langues (S125MLP)

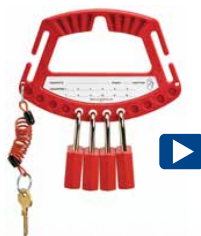

### S125

Gemakkelijk dragen van hangsloten voor lockout

Kan tot 12 hangsloten bevatten

Opschrijftags voor vergrendelingspunt identificatie

Verkrijgbaar in 11 talen (S125MLP)

## LUBRIFIANT CADENAS / SLOTSMEERMIDDEL

### 2300D

Burette de lubrifiant au PTFE, format stylo 7 ml



### 2300D

7ml Pen, PTFE Oliebusje

	Description Beschrijving	Pour cadenas Voor hangsloten	Qté par sachet Hoeveelheid per zak
<b>S30COVERS</b>	Protections pour cadenas / Hangslot covers	S31 / S32	72
<b>400COVERS</b>	Protections pour cadenas / Hangslot covers	406 / 410	12
<b>411COVERS</b>	Protections pour cadenas / Hangslot covers	411	12
<b>71CS</b>	Chaîne de fixation légère / Lichte ketting	Tout / All	12
<b>71CH</b>	Chaîne de fixation haute résistance / Sterke ketting	Tout / All	12
<b>71SC7</b>	Bague d'Anse / Sluitingskraag	S31 / S32 / S33	12
<b>71SC8</b>	Bague d'Anse / Sluitingskraag	406 / 410 / 411 / S6835 / 6835 / A1100 / S1100	12
<b>71SC9</b>	Bague d'Anse / Sluitingskraag	3	12
<b>S125</b>	Poignée de consignation / Hangslot caddy	Tout / Alle	1
<b>2300D</b>	Lubrifiant cadenas / Slotsmeermiddel	Tout / Alle	12



Vidéo disponible sur / Video beschikbaar op  
[www.masterlock.eu/service-and-support/videos](http://www.masterlock.eu/service-and-support/videos)

# CROCHETS DE CONSIGNATION

## HANGSLOT BEUGELS



Les crochets de consignation font partie intégrante d'un programme de consignation efficace :

- Permettent la condamnation simultanée de plusieurs employés sur un même équipement
- Maintiennent l'équipement hors d'usage pendant les opérations de maintenance ou de réparation
- L'équipement ne peut être réactivé sans que le dernier cadenas n'ait été retiré du crochet
- Plusieurs versions disponibles pour s'adapter à tous les besoins



Lockout multi-hangslotbeugels zijn één integraal deel van één geslaagd veiligheidsvergrendelingsprogramma dat efficiënte multi-personen vergrendeling biedt :

- Laat werknemers toe gelijktijdig dezelfde apparatuur te vergrendelen
- Houdt de apparatuur uitgeschakeld tijdens onderhoud en reparatie
- De apparatuur kan niet opnieuw ingeschakeld worden tot het laatste hangslot uit de grendel gehaald wordt
- Vele types verkrijgbaar passend bij de meeste noden

## ACIER / STAAL



### ■ 418-419

Corps et anse en acier solide  
Zwaar stalen handvat en klem



### ■ 420 - 421

Mâchoire en acier avec revêtement vinyle sur la poignée  
Stalen klem met rood vinyl bekleding op het handvat



### ■ 422 - 424

Mâchoire en acier avec onglet de retenue pour une meilleure résistance à l'arrachement, revêtement vinyle sur la poignée  
Stalen bek met afgrendelingslippen, geel vinyl bekleed handvat



### ■ AL080 - AL0802

Mâchoire en acier avec onglet de retenue pour une meilleure résistance à l'arrachement, revêtement vinyle sur la poignée  
Stalen klem met vergrendelingslips rood vinyl bekleding op het handvat

## ACIER INOXYDABLE / ROESTVRIJ STAAL

### ■ S431

Corps et anse en acier inoxydable  
Solution idéale pour la consignation de groupe : emprisonne la clé du cadenas utilisée pour consigner l'équipement



### ■ S431

Roestvrij staal handvat en klem  
Ideaal voor groepvergrendeling: Gebruikt de sleutel voor de vergrendeling van de inrichting

## ALUMINIUM / ALUMINIUM

### ■ 416-417

Mâchoire en aluminium avec revêtement vinyle sur la poignée



### ■ 416-417

Aluminium klem met rood vinyl bekleding op het handvat

	Corps / Lichaam			Mâchoire / Jaw	
	Matériau / Materiaal	Largeur / Breedte	Hauteur / Hoogte	Ø	Nbr cadenas acceptés / Hangslotcapaciteit
418	Acier / Staal	60mm	82mm	25mm	4
419	Acier / Staal	60mm	168mm	25mm	8
420	Acier / Staal	44mm	114mm	25mm	6
421	Acier / Staal	60mm	127mm	38mm	6
422	Acier / Staal	44mm	114mm	25mm	6
424	Acier / Staal	60mm	127mm	38mm	6
AL080	Acier / Staal	44mm	114mm	25mm	6
AL0802	Acier / Staal	60mm	127mm	38mm	6
S431	Acier inoxydable / Roestvrij staal	57mm	76mm	25mm	8
416	Aluminium / Aluminium	38mm	111mm	25mm	6
417		50mm	124mm	38mm	6

## ALUMINIUM A DOUBLE MACHOIRE

### 429

Crochet à doubles mâchoires de différentes tailles pour s'adapter à toutes les applications  
Mâchoires et poignée en aluminium



### 429

Dubbele klem veiligheidsgrendel met verschillende maten voor alle toepassingen  
Aluminium handvat en klemmen

## ALUMINIUM ANODISÉ / ANODIZED ALUMINIUM

### S440-S450

**CONVIENT POUR UTILISATION EN MILIEU AGRO - ALIMENTAIRE**

Accepte jusqu'à 12 et 24 cadenas personnels  
Ouverture du dispositif simple et pratique par coulissement  
Verrouillage sécurisé : le crochet ne peut être déverrouillé avant que le dernier cadenas n'ait été retiré  
Finition en aluminium anodisé résistant à la corrosion  
Livré avec étiquettes d'identification en FRA, ANG, ESP



### S440-S450

**GESCHIKT VOOR GEBRUIK IN DE VOEDINGSINDUSTRIE**

Aanvaardt tot 12 en 14 persoonlijke hangsloten  
Gemakkelijk openend systeem met schuifplatforms  
Veilig vergrendelingssysteem: grendel kan niet losgemaakt worden voor het laatste hangslot verwijderd wordt  
Anodisch aluminium afwerking voor roestbestendigheid  
Bevat identificatielabels in FR, ENG, SP

### 427

**CONVIENT POUR UTILISATION EN MILIEU AGRO - ALIMENTAIRE**

Accepte jusqu'à 5 cadenas personnels  
Verrouillage sécurisé : le crochet ne peut être déverrouillé avant que le dernier cadenas n'ait été retiré  
Finition en aluminium anodisé résistant à la corrosion  
2 couleurs disponibles  
Livré avec étiquettes d'identification en FRA, ANG, ESP



### 427

**GESCHIKT VOOR GEBRUIK IN DE VOEDINGSINDUSTRIE**

Aanvaardt tot 5 persoonlijke hangsloten  
Veilig vergrendelingssysteem: grendel kan niet losgemaakt worden voor het laatste hangslot verwijderd wordt  
Anodisch aluminium afwerking voor roestbestendigheid, in 2 kleuren beschikbaar  
Bevat identificatielabels in FR, ENG, SP

## PLASTIQUE DIÉLECTRIQUE / NIET-GELEIDEND PLASTIC

### 428

**POUR APPLICATIONS ÉLECTRIQUES**

Mâchoire et poignée en composite nylon, non conductrice, protection diélectrique, anti-étincelle



### 428

**VOOR ELEKTRISCHE TOEPASSINGEN**

Nylon hanvat en klem, non-conductief, niet-geleidend bescherming en niet-vonkend

### S430

Anse en acier, poignée en composite Zenex™, résiste aux UV, aux températures extrêmes et aux produits chimiques

### S430

Stalen grendel, Zenex™ composiet handvat bestendig tegen UV-blootstelling, extreme temperaturen en chemische stoffen

#### Corps / Lichaam

#### Mâchoire / Klem

	Matériau / Materiaal	Largeur / Breedte	Hauteur / Hoogte	Ø	Nbr cadenas acceptés / Hangslotcapaciteit
429	Aluminium / Aluminium	50mm	149mm	25mm - 38mm	8
427		73mm	178mm	44mm x 54mm	5
427AST	Aluminium anodisé	73mm	178mm	44mm x 54mm	5
S440	Anodisch aluminium	45mm	229mm	27mm	12
S450		45mm	343mm	27mm	24
S430	Composite Zenex™	57mm	76mm	25mm	2
428	Nylon	41mm	174mm	25mm x 63mm	6



Convient pour une utilisation dans les atmosphères explosives  
Geschikt voor gebruik in explosieve omgevingen



Breveté  
Gepatenteerd

# CONSIGNATION ÉLECTRIQUE

## ELEKTRISCHE VERGRENDELING



Master Lock a développé des dispositifs innovants pour consigner efficacement les points électriques

Master Lock heeft innoverende apparatuur ontwikkeld om efficiënt elektrische uitschakelpunten te vergrendelen

- Utilisés pour interrompre l'alimentation à la source
- Compatibles avec la plupart des disjoncteurs miniatures ISO / DIN disponibles dans le monde



- Gebruikt om de stroom aan de bron te onderbreken
- Compatibel met de meeste miniatuur ISO/DIN circuitbrekers wereldwijd

## MINI BLOQUE-DISJONCTEURS UNIVERSELS / UNIVERSELE MINI CIRCUITBREKERS

### S2394

Rapide et simple d'installation – aucun outil requis  
Possibilité d'installer le cadenas horizontalement ou verticalement pour s'adapter à toutes les applications



### S2394

Vlug en gemakkelijk te installeren - geen werktuigen vereist  
Hangslot kan horizontaal of verticaal gebruikt worden voor alle toepassingen

### S2393

Convient pour tout type de maneton  
Utiliser un tournevis pour resserrer le maneton



### S2393

Voor alle types vergrendeling  
Gebruik één schroevendraaier om de vergrendeling aan te spannen

## MINI BLOQUE-DISJONCTEURS STANDARDS / STANDAARD MINI CIRCUITBREKERS



### S2390

Convient pour les interrupteurs standards (-11 mm)  
Tiges métalliques orientées vers l'extérieur  
Past op standaard breedte openingen (-11 mm)  
Pen uit

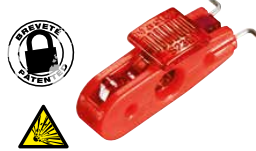
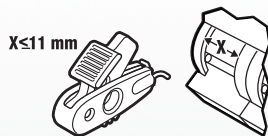

### S2391

Convient pour les interrupteurs larges (11 à 13 mm)  
Tiges métalliques orientées vers l'extérieur  
Past op bredere openingen (11 mm tot 13 mm)  
Pen uit

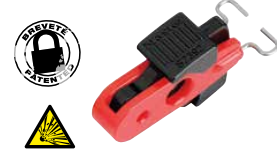
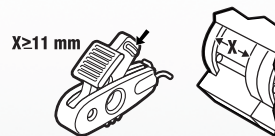

### S2392

Convient pour les interrupteurs standards (-12,7 mm)  
Tiges métalliques orientées vers l'intérieur  
Past op standaard breedte openingen (-12.7 mm)  
Pen in

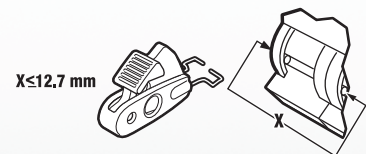

\* Contactez-nous pour plus d'informations sur les applications de bloque-disjoncteur / [Neem contact met ons op voor verdere informatie over circuitbreker toepassingen](#)



Convient pour une utilisation dans les atmosphères explosives  
Geschikt voor gebruik in explosieve omgevingen



Vidéo disponible sur / [Video beschikbaar op](#)  
[www.masterlock.eu/service-and-support/videos](http://www.masterlock.eu/service-and-support/videos)



Breveté  
Gepatenteerd

	Description / Beschrijving	Écartement Speling
S2394	Mini bloque disjoncteur universel / <a href="#">Universele mini circuitbreker</a> aucun outil requis / geen gereedschap nodig	Tous / Alle
S2393	Mini bloque disjoncteur universel / <a href="#">Universele mini circuitbreker</a> outil requis / gereedschap nodig	Tous / Alle
S2390	Mini bloque disjoncteur standard / <a href="#">Standaard mini circuitbreker</a>	< 11mm
S2391	Mini bloque disjoncteur standard / <a href="#">Standaard mini circuitbreker</a>	11 - 13mm
S2392	Mini bloque disjoncteur standard / <a href="#">Standaard mini circuitbreker</a>	< 12,7mm



## BLOQUE DISJONCTEURS

Pour les interrupteurs plus larges, Master Lock a développé une sélection de bloque-disjoncteurs au design exclusif

Voor bredere schakelaars heeft Master Lock één reeks circuitbrekers met één exclusief design ontwikkeld

- Corps en acier renforcé, permet une résistance maximale dans les environnements difficiles
- Profil étroit permettant une consignation de disjoncteur côte-à-côte
- Maintient fermement l'interrupteur à l'aide du bouton et de la poignée de serrage



- Gehard staal behuizing biedt maximum weerstand in ruwe omgevingen
- Het smalle profiel biedt zijde-bij-zijde brekervergrendeling
- Blijft strak met eenvoudige duim draaien en vastzetten handvat

### 491B

Conçu pour les interrupteurs larges, disjoncteurs haute tension / haut ampérage

Construction durable en acier laqué et polymère pour une meilleure résistance aux environnements extrêmes

Système de fixation Grip Tight™ breveté qui assure un serrage optimale sur l'interrupteur

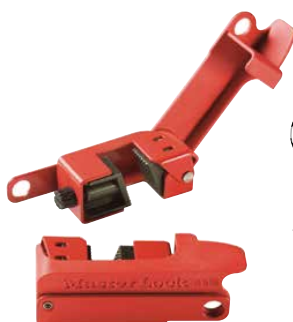

### 491B

Ontworpen voor grote schakelaars, hoog voltage / hoge ampere brekers

Duurzame constructie met poeder bedekt staal en versterkte polymeer voor gebruik in ruige omgevingen

Gepatenteerd Grip Tight™ ontwerp vergrendelt efficiënt de circuitbrekers

### 493B

Conçu pour les interrupteurs standards

Construction durable en acier laqué et polymère pour une meilleure résistance aux environnements extrêmes

Système de fixation Grip Tight™ breveté qui assure un serrage optimale sur l'interrupteur



### 493B

Ontworpen voor standaard schakelaars

Duurzame constructie met poeder bedekt staal en versterkte polymeer voor gebruik in ruige omgevingen

Gepatenteerd Grip Tight™ ontwerp vergrendelt efficiënt de circuitbrekers

## CONSIGNATION POUR INTERRUPTEUR MURAL UNIVERSELE WANDSCHAKELAAR COVER

### 496B

Consigne les interrupteurs muraux à levier / à bascule

Installation permanente n'obstruant pas l'accès à l'interrupteur

Bloque l'interrupteur en position ON/OFF



### 496B

Vergrendelt de schakelaars en tuimel wandschakelaars

Permanente installatie belemmert toegang tot de schakelaar niet

Vergrendelt schakelaar in AAN/UIT positie

#### Description / Beschrijving

<b>491B</b>	Bloque disjoncteur - pour interrupteurs larges / Circuitbreker - voor brede schakelaars
<b>493B</b>	Bloque disjoncteur - pour interrupteurs standards / Circuitbreker - voor standaard schakelaars
<b>496B</b>	Consignation pour interrupteur mural / Universele wandschakelaar cover



## DISPOSITIF DE CONSIGNATION POUR PRISE ELECTRIQUE

Master Lock a conçu un dispositif de consignation emprisonnant les prises électriques et permettant d'éviter ainsi tout rebranchement accidentel

Master Lock heeft vergrendelingsapparatuur ontworpen dat één elektrische stekker omringt om onopzettelijke heransluiting te vermijden

- Système de rotation unique et breveté permettant une installation dans les endroits confinés
- Corps léger en thermoplastique Zenex™ offre des performances supérieures face aux produits chimiques et résistant dans les environnements extrêmes



- Uniek, gepatenteerd draaiend ontwerp biedt gemakkelijkere installatie in beperkte plaatsen
- Sterke, lichte, niet-geleidende Zenex™ behuizingen zijn bestendig tegen chemische producten; werken efficiënt in extreme omstandigheden

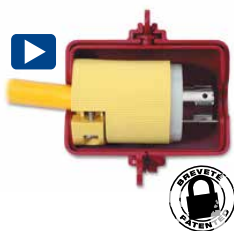

**487**

Convient pour les prises électriques de 120 à 240 volts

Past op 120 tot 240 volt elektrische stekkers



**488**

Convient pour les prises électriques de 240 à 550 volts

Past op 240 tot 550 volt elektrische stekkers



## CONSIGNATION POUR PETITE PRISE ÉLECTRIQUE COMPACTE STECKER BRUGVERGRENDING

**S2005**

Bloque les prises de 110-120 volts

S'adapte aux fiches à trois broches avec ou sans prise de terre



**S2005**

Vergrendelt op de bruggen van 110-120 volt stekkers

Past op twee-bruggen stekkers met en zonder aardeverbinding



## CADENAS POUR INTERRUPTEUR-DISJONCTEUR CIRCUITBREKER SCHAKELAAR HANGSLOT

**7C5RED**

Anse-câble de 5 mm consigne efficacement tout type de disjoncteurs

Convient aux espaces restreints à l'intérieur des panneaux de commande de disjoncteur

Egalement disponible en s'ouvrant



**7C5RED**

5mm diameter kabelgrendel vergrendelt efficiënt alle types van circuitbrekers vergrendelingsapparatuur

Soepele kabel laat toe de compacte vergrendeling te plaatsen zodat de deur van het controlepaneel juist sluit

Ook verkrijgbaar als Keyed Alike

	Description	Diamètre / Diameter
<b>487</b>	Consignation pour prise électrique de 120 à 240 volts / Lockout device for electrical plug from 120 to 240 volts	55mm
<b>488</b>	Consignation pour prise électrique de 240 à 550 volts / Lockout device for electrical plug from 240 to 550 volts	75mm
<b>S2005</b>	Consignation pour petite prise électrique / Compact plug prong lockout	-
<b>7C5RED</b>	Cadenas pour interrupteur-disjoncteur / Circuit breaker switch padlock	5mm



Convient pour une utilisation dans les atmosphères explosives  
Geschikt voor gebruik in explosieve omgevingen



Vidéo disponible sur / Video beschikbaar op  
[www.masterlock.eu/service-and-support/videos](http://www.masterlock.eu/service-and-support/videos)



Breveté  
Gepatenteerd

## COUVERCLES DE PROTECTION POUR BOUTON - POUSSOIR & INTERRUPTEUR ROTATIF

Les couvercles de protection Master Lock empêchent temporairement l'accès à un interrupteur ou une commande

Master Lock covers stoppen toegang tot één schakelaar of knop tijdelijk

- Corps transparent résistant et polyvalent permettant meilleur visibilité
- Disponible en deux versions amovible et permanente
- Convient à la fois aux interrupteurs de 30,5 mm et 22,5 mm de diamètre



- Doorzichtige, duurzame, veelzijdige, drukknoppen & schakelaar covers voor hogere zichtbaarheid
- Beschikbaar in verwijderbare en permanente versies
- Geschikt voor 30.5mm en 22.5mm diameter schakelaars

### ■ S2151

Couvercle de protection amovible pour bouton-poussoir et interrupteur rotatif amovible

Compatible avec des boutons jusqu'à 50 mm de diamètre et 45 mm de hauteur

Comprend un bouton poussoir, une bague d'adaptation et une bague de fixation auto-adhésive



### ■ S2151

Verwijderbare drukknop en draaiende schakelaarcover

Voor drukknoppen tot 50mm diameter en 45mm hoog

Bevat één cover, één installeerbasis en één retrofit basis met tweezijdige kleefband

### ■ S2153

Couvercle de protection permanent pour bouton-poussoir et interrupteur rotatif

Compatibles avec des boutons jusqu'à 40 mm de diamètre et 45 mm de hauteur



### ■ S2153

Permanente/geïnstalleerde drukknop en draaiende schakelaarcover

Voor drukknoppen tot 40mm diameter en 45mm hoog

## BAGUES DE FIXATION / INSTALLEERBASISSEN

Permet d'utiliser le S2151 sur plusieurs commutateurs du même panneau

Voor één S2151 verwijderbare cover voor meerdere schakelaars op hetzelfde paneel

### ■ S2152AST

Installation permanente

Démontage du bouton poussoir nécessaire pour l'installation



### ■ S2152AST

Permanente installatie

Schakelaar moet gedemonteerd worden voor installatie

### ■ S2154AST

Bagues de fixation auto-adhésives et amovibles



### ■ S2154AST

Verwijderbare/tweezijdige kleefband

	Description / Beschrijving
<b>S2151</b>	Couvercle de protection amovible / Verwijderbare knop- en schakelaarcover
<b>S2153</b>	Couvercle de protection permanent / Permanente knop en schakelaarcover
<b>S2152AST</b>	12 bagues d'adaptation permanentes / 12 permanente installeerbasisen
<b>S2154AST</b>	12 bagues d'adaptation auto-adhésives amovibles / 12 verwijderbare en kleefband installeerbasisen



**CONSIGNATION  
MÉCANIQUE  
MECHANISCHE  
VERGRENDELING**

## CABLES DE CONSIGNATION

Innovation de Master Lock, les câbles de consignation ajustables brevetés permettent des consignations avec points d'isolation multiples pour tout types d'applications.



Innovatieve gepatenteerde kabel lockout systemen bieden efficiënte multipoint veiligheid lockout naleving voor een verscheidenheid van veiligheidstoepassingen.

### ■ S806

Câble ajustable breveté dont la longueur s'ajuste une fois le mécanisme verrouillé

Corps thermoplastique Zenex™ résistant à la corrosion, aux UV, aux températures extrêmes (-40°C à +90°C) et aux produits chimiques

Câble en acier tressé 1,80 m x Ø 4 mm avec gaine plastique Flexible et facile à utiliser dans les espaces restreints

Longueurs intermédiaires disponibles de 0,60 m à 15 m

Crochet de consignation intégré (jusqu'à 4 cadenas)

Idéal pour la consignation de groupe

Livré avec des étiquettes réinscriptibles (FRA, ANG, ESP)

Permet une meilleure identification sur site : le message s'efface et se réutilise pour la prochaine utilisation



### ■ S806

Gepatenteerde kabel met verstelbare lengte voor één veilige pasvorm

Thermoplastic Zenex™ lichaam bestendig tegen chemische stoffen en werkt efficiënt in extreme condities (-40°C tot +90°C)

Gevlochten stalen kabel 1.80m x Ø 4mm met plastic cover Soepel en gemakkelijk in te brengen in nauwe vergrendelpunten

Tussenlengten verkrijgbaar van 0.60m tot 15m

Geïntegreerde veiligheidsgrendel (tot 4 hangsloten)

Ideaal voor multipunten vergrendeling

Geleverd met herbruikbare, opschrijfbaar veiligheidslabels (EN, FR, SP)

Er kan op geschreven worden om de verantwoordelijke te identificeren, en dan uitgewist voor de volgende job

### ■ S856 / S866

Système de câble rétractable permettant de gérer l'excédent de câble pendant la consignation et rendre le dispositif plus pratique à transporter et à stocker

Un système à cliquet permet d'ajouter de la tension au câble pendant la consignation et empêche le relâchement du câble une fois que le dispositif a été verrouillé

Le câble breveté de 3.3mm de diam. x 2.74m de long est recouvert de plastique pour une meilleure résistance et une visibilité accrue

Le boîtier robuste en thermoplastique résiste aux produits chimiques et son design ergonomique facilite l'utilisation avec des gants

Le design incurvé permet à plusieurs dispositifs de s'emboîter pour faciliter le stockage et le transport

Des étiquettes inscriptibles haute visibilité en anglais, espagnol et français sont incluses (11 autres langues disponibles séparément)

Des câbles de remplacement en nylon ou acier sont disponibles séparément. Les utilisateurs peuvent remplacer leur ancien câble abimé ou le convertir de l'acier au nylon



### ■ S856 / S866

De kabelhaspel omsluit de kabel en zorgt voor beveiligde opslag en gemakkelijke toepassing door het beheer van de overtollige kabellengte tijdens lockout.

Het interne mechanisch vastklikkende mechanisme zorgt voor een veilige vergrendeling doordat alleen de spanning van de kabel kan worden verhoogd, zelfs nadat je sloten hebt aangebracht.

Gepatenteerde 3.3mm diameter x 2,74 m kabel beschikt over een gekleurde plastic coating voor extra duurzaamheid en zichtbaarheid.

Sterke, lichte kunststof behuizing welke is bestand tegen chemicaliën.

Het ergonomische ontwerp maakt het werken met het product makkelijker bij het dragen van handschoenen.

Door de vorm kunt gemakkelijk meerdere apparaten stapelen, opslaan en vervoeren.

Bevat opvallende overschrijfbaar veiligheidslabels in het Engels, Spaans en Frans voor gemakkelijke identificatie (11 extra talen beschikbaar).

Vervangende kabel kits beschikbaar afzonderlijk met staal of Nylon aderige kabel; beide kabeltype kunt in hetzelfde apparaat gebruiken

#### Description / Beschrijving

<b>S806</b>	Câble de consignation réglable, 1.83 m x 4 mm de diamètre / <b>Regelbare Kabelvergrendeling met 1830 mm x 4 mm dia. kabel</b>
<b>S856</b>	Câble de consignation rétractable en acier recouvert de plastique, long. de 2,74m et 3,3mm de diam. Couleur rouge / <b>Vergrendeling met Oprolbare Kabel met diameter van 2,74mm x 3,3mm Stalen Kern, Rode Kabel</b>
<b>S866</b>	Câble de consignation rétractable en nylon, long. de 2,74m et 3,3mm de diam. Couleur jaune / <b>Vergrendeling met Oprolbare Kabel met diameter van 2,74mm x 3,3mm Nylon Kern, Gele Kabel</b>



Faciles à utiliser et intuitifs, ces accessoires s'utilisent sur tout type de conduits y compris ceux isolés, en métal ou PVC. Légers et compacts, ils sont faciles à transporter, à stocker et s'utilisent dans les espaces les plus étroits.



Gebruiksvriendelijk en intuïtief, deze vergrendeling past op bijna alle types leidingen, inclusief geïsoleerde, PVC en metaal. Licht en compact, de apparatuur zijn gemakkelijk te dragen, op te slagen en toe te passen zelfs in nauwe plaatsen.

## DISPOSITIF DE CONSIGNATION POUR VANNE 1/4 DE TOUR VERGRENDINGEN VOOR 1/4 DRAAIKLEP

### ■ S3080/S3081

Système de consignation pour vanne 1/4 tour ajustable  
Convient aux vannes de 13 à 51 mm

Corps thermoplastique Zenex™ résistant à la corrosion, aux UV, aux températures extrêmes (-40°C à +90°C) et aux produits chimiques

Verrouillage par cadenas Master Lock ou câble de consignation (non fournis)

Consignation en position ouverte ou fermée de la vanne



### ■ S3080/S3081

Verstelbare vergrendelingen voor 1/4 draaiklep  
Geschikt voor kleppen van 13 tot 51mm

Thermoplastisch Zenex™ lichaam is bestendig tegen roest, UV-blootstelling, extreme temperaturen (-40°C tot +90°C) en chemische producten

Vergrendelbaar met één Master Lock hangslot of de S806 kabel (niet bijgeleverd)

Vergrendelt de klep in ON/OFF positie

### ■ S3068

Système de consignation de la poignée d'arrêt de vanne 1/4 tour  
Convient aux vannes de 6 à 100 mm

Construction en aluminium et acier résistant aux environnements corrosifs et aux températures extrêmes (+538°C)

Verrouillage par cadenas Master Lock (non fournis)

Fourni avec une étiquette d'identification en anglais

Consignation en position fermée de la vanne



### ■ S3068

vergrendelingen voor de handvaten van 1/4 draaiklep  
Geschikt voor kleppen van 6 tot 100mm

Duurzame aluminium en staalconstructie is bestendig tegen roest en extreme temperaturen (+538°C)

Vergrendelbaar met één Master Lock hangslot (niet bijgeleverd)

Geleverd met ID-label in het Engels

Vergrendelt de klep in OFF-positie

### ■ S3476/S3477

Système de consignation de la poignée d'arrêt de vanne 1/4 tour  
Corps en métal renforcé résistant aux températures extrêmes  
Disponible en 2 tailles

Verrouillage par cadenas Master Lock (non fournis)

Consignation en position fermée de la vanne



### ■ S3476/S3477

vergrendelingen voor de handvaten van 1/4 draaiklep

Poedergelakt lichaam is bestendig tegen extreme temperaturen

Vergrendelbaar met één Master Lock hangslot (niet bijgeleverd)

Vergrendelt de klep in OFF-positie

### ■ 468L

Système de consignation par retrait de la poignée de la vanne  
Convient aux vannes de 10 mm à 100 mm

Construction en polyester PVC durable et de plastique HDPE

Résistance aux températures extrêmes et à la corrosion

Verrouillage par cadenas Master Lock (non fournis)

Livré avec des étiquettes réinscriptibles (EN, FR, SP)

Consignation en position ouverte ou fermée de la vanne



### ■ 468L

vergrendelingen voor 1/4 draaiklep met verwijdering van het handvat

Geschikt voor kleppen van 10 tot 100mm

Duurzame PVC polyesterstof en HDPE plastic constructie

Werkt efficiënt om corrosieve omgevingen en extreme temperaturen te weerstaan Vergrendelbaar met één Master Lock hangslot (niet bijgeleverd)

Geleverd met herbruikbare, opschrijfbaar labels (EN,FR,SP) Vergrendelt de klep in ON/OFF positie

	Description	Ø vanne / klep Ø	Position de consignation / Vergrendelingspositie
<b>S3080</b>	Bloque vanne 1/4 de tour - 4 pieds /vergrendelingen Voor 1/4 Draaiklep - 4 poten	13-51mm	Ouvverte ou fermée / ON of OFF
<b>S3081</b>	Bloque vanne 1/4 de tour - 2 pieds /vergrendelingen Voor 1/4 Draaiklep - 2 poten	13-51mm	Ouvverte ou fermée / ON of OFF
<b>S3068</b>	Bloque vanne 1/4 de tour /vergrendelingen Voor 1/4 Draaiklep	6-100mm	Fermée / OFF
<b>S3476</b>	Bloque vanne 1/4 de tour /vergrendelingen Voor 1/4 Draaiklep	6-25mm	Fermée / OFF
<b>S3477</b>	Bloque vanne 1/4 de tour /vergrendelingen Voor 1/4 Draaiklep	31-76mm	Fermée / OFF
<b>468L</b>	Bloque vanne 1/4 de tour /vergrendelingen Voor 1/4 Draaiklep	10-100mm	Ouvverte ou fermée / ON of OFF



Convient pour une utilisation dans les atmosphères explosives  
Geschikt voor gebruik in explosieve omgevingen



Vidéo disponible sur / Video beschikbaar op  
[www.masterlock.eu/service-and-support/videos](http://www.masterlock.eu/service-and-support/videos)



Breveté  
Gepatenteerd

Leur construction en thermoplastique Zenex™ offrent une résistance à la corrosion, aux UV, aux températures extrêmes (-40°C à +90°C) ainsi qu'aux produits chimiques.



Gemaakt van thermoplastisch Zenex™ materiaal, dus beter bestand tegen corrosie, UV-blootstelling, extreme temperaturen (-40°C tot +90°C) en chemische stoffen.

## DISPOSITIF DE CONSIGNATION POUR VANNE A VOLANT VERGREDELINGEN VOOR AFSLUITER

### ■ 480/481/482/483/484/485

Système de design rotatif unique et breveté permet une installation plus facile en espaces restreints

Centre de l'accessoire amovible pour être utilisé sur des vannes à tiges

Livré avec des étiquettes réinscriptibles (FRA, ENG, ESP) pour une meilleure identification sur site

Consignation en position ouverte ou fermée de la vanne



### ■ 480/481/482/483/484/485

Uniek en gepatenteerd draaiontwerp maakt de installatie gemakkelijker in toepassingen in nauwe plaatsen

Verwijderbare centrale uitwerper die gemonteerd moet worden op de verhoogde afsluiters

Geleverd met herbruikbare, opschrijfbaar labels (EN,FR,SP) voor betere identificatie op de site

Vergrendelt de klep in ON/OFF positie

### ■ S3910

Système de consignation pour bouteille de gaz pressurisé avec ou sans butée

S'adapte à toutes vannes de gaz sous pression jusqu'à 76mm de diamètre

Livré avec des étiquettes réinscriptibles (FRA, ANG, ESP) pour une meilleure identification sur site

Consignation en position ouverte ou fermée de la vanne



### ■ S3910

vergrendelingen voor drukgaskleppen met of zonder beveiliging

Past op bijna alle kleppen tot 76mm diameter

Geleverd met herbruikbare, opschrijfbaar veiligheidslabels (EN, FR, SP)

Voor betere identificatie op de site Vergrendelt de klep in ON/OFF positie

## DISPOSITIF DE CONSIGNATION POUR VANNE PAPILLON VERGREDELINGEN VOOR VLINDERKLEP

### ■ S3920/S3921

Système de consignation breveté et ajustable pour vanne papillon à poignée angulaire

Aucun outil n'est nécessaire à l'installation, facile à transporter et à stocker

Verrouillage par cadenas Master Lock et câble de consignation S806 (non fournis)

Se fixe rapidement autour du cou de la vanne et assure une consignation efficace

Consignation en position ouverte ou fermée de la vanne



### ■ S3920/S3921

Unieke gepatenteerde regelbare vergrendelingen voor vlinderklep

Universele oplossing, geschikt voor de meeste vlinderkleppen

Geen gereedschap nodig, gemakkelijk te plaatsen, te dragen en op te bergen na gebruik

De vlinderklep wordt snel en veilig vergrendeld

Vergrendelbaar met één Master Lock hangslot en de S806 kabel (niet bijgeleverd)

Vergrendelt klep in ON/OFF positie

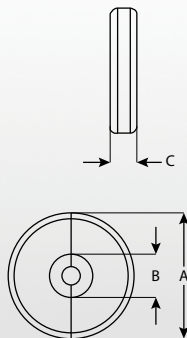

	Description / Beschrijving	Dimensions / Afmetingen		
		A	B	C
480	Bloque vanne à volant / Afsluitervergrendeling	76mm	15mm	28mm
481	Bloque vanne à volant / Afsluitervergrendeling	127mm	38mm	39mm
482	Bloque vanne à volant / Afsluitervergrendeling	170mm	64mm	48mm
483	Bloque vanne à volant / Afsluitervergrendeling	254mm	90mm	62mm
484	Bloque vanne à volant / Afsluitervergrendeling	355mm	95mm	68mm
485	Set des 5 bloques vannes / Set van 5 kleppen vergrendeling	-	-	-
S3910	Consignation bouteille de gaz / Gas Cilindervergrendeling	75mm	37mm	30mm
S3920	Bloque vanne papillon / Vlinderklepvergrendeling	-	-	-
S3921	Bloque vanne papillon + câble de consignation ajustable S806CBL3 Vlinderklepvergrendeling + S806CBL3 Verstelbare kabel vergrendeling	-	-	-



## CONSIGNATION POUR RACCORD PNEUMATIQUE

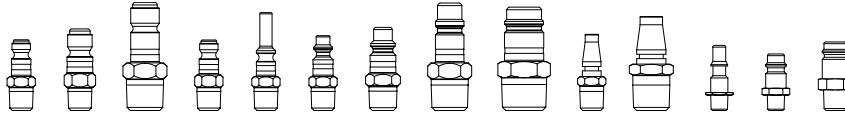

### ■ S3900

Empêche le rebranchement d'un raccord pneumatique  
Solution universelle, s'adapte à tous types de raccords pneumatiques  
Construction en acier inoxydable pour une résistance à la corrosion



### ■ S3900

Vermijdt dat pneumatische ventiel aangesloten wordt op de persluchtbron  
Universele oplossing past op bijna alle mannelijke pneumatische ventielen  
Roestvrij stalen constructie is bestendig tegen roest

## SAC DE CONSIGNATION VERGREDELINGSCOVER VOOR BUITENMAATSE STEKKERS

### ■ 453L/453XL/453XXL

Sac de consignation pour télécommande ou connecteur électrique  
Empêche la réactivation d'équipements  
Sac en nylon disponible en 3 tailles  
Offre de multiples applications



### ■ 453L/453XL/453XXL

Duffelzak voor elektrische connectors en afstandbedieningen  
Vermijdt reactivatie per ongeluk  
Nylon tas verkrijgbaar in 3 verschillende maten  
Biedt brede toepassingoplossingen

## HOUSSE DE CONSIGNATION POUR VOLANT DE DIRECTION / STUURWIELCOVER

### ■ 4716/4720/4724

Permet de consigner visuellement les véhicules de maintenance  
Avertissement en 3 langues FRA/ANG/ESP  
Pour plus de sécurité : utilisez le câble S806 en le passant dans le volant et autour des pédales



### ■ 4716/4720/4724

Biedt visueel afschrikmiddel voor voertuig onderhoud  
Verwittigingsbericht vertaald in 3 talen ENG / FR / SP  
Voor extra veiligheid gebruik S806 vergrendelingskabel rond stuurwiel en pedalen

▶ Vidéo disponible sur / Video beschikbaar op [www.masterlock.eu/service-and-support/videos](http://www.masterlock.eu/service-and-support/videos)

	Description / Beschrijving	Dimensions / Afmetingen
<b>S3900</b>	Consignation pour raccord pneumatique Pneumatische vergrendeling	33mm x 185mm x 3.2mm
<b>453L</b>		180 x 430mm
<b>453XL</b>	Sac de consignation Buitenmaatse stekker & Hijsbediening Cover	270 x 700mm
<b>453XXL</b>		380 x 970mm
<b>4716</b>		Ø 410mm
<b>4720</b>	Housse de consignation pour volant / Stuurwielcover	Ø 510mm
<b>4724</b>		Ø 610mm



## HOUSES DE CONSIGNATION POUR ESPACES CONFINES

Ces housses sont conçues afin de protéger les employés contre les risques associés aux espaces confinés et de se prémunir contre les intempéries, les déchets et les parasites

- les housses réutilisables sont fabriquées à base de matériaux durables pour résister aux environnements difficiles et aux produits chimiques
- Faciles à utiliser, recouvrent la bride des espaces confinés en une application rapide
- Disponibles en quatre tailles, S à XL, pour s'ajuster aux diamètres standard des trous d'hommes, de 50,8cm à 99,1cm



Deze afsluitingen zijn ontworpen om werknemers te beschermen tegen de gevaren van besloten ruimtes en ook ter beschutting tegen weersinvloeden, vuil en ongedierte

- De herbruikbare afsluitingen zijn gemaakt met duurzame materialen om bestand te zijn tegen veeleisende omgevingen en chemicaliën
- Handig, is snel glijdend te bevestigen over de flens van de besloten ruimte
- Beschikbaar in vier maten, Small tot X-Large, geschikt voor standaard doorgangen met één diameter van 50,8 cm – 99,1 cm

### ■ S201CS

Housse de consignation élastique ventilée  
Filet en polyester permettant à l'air de circuler



### ■ S201CS

Elastische, luchtdoorlatende afsluiting voor besloten ruimtes  
Gaasmateriaal zorgt voor ventilatie door luchtcirculatie

	Description / Beschrijving
<b>S201CSS</b>	Housse de consignation élastique ventilée, taille S Elastische, niet-blokkeerbare afsluiting voor besloten ruimtes in de maat Small
<b>S201CSM</b>	Housse de consignation élastique ventilée, taille M Elastische, niet-blokkeerbare afsluiting voor besloten ruimtes in de maat Medium
<b>S201CSL</b>	Housse de consignation élastique ventilée, taille L Elastische, niet-blokkeerbare afsluiting voor besloten ruimtes in de maat Large
<b>S201CSXL</b>	Housse de consignation élastique ventilée, taille XL Elastische niet-blokkeerbare afsluiting voor besloten ruimtes in de maat X-Large



**SYSTEME DE CONSIGNATION POUR BRIDE PLaine**

Solution technique idéale pour empêcher le retrait de la plaque d'obturation pendant qu'une opération de maintenance est en cours sur les tuyauteries



De vergrendeling biedt één ingenieuze oplossing om ongewenste verwijdering van de blindflens te voorkomen terwijl het werk aan de pijpleiding wordt uitgevoerd

3 formats disponibles pour verrouiller les boulons de 19mm à 70mm de diamètre

Beschikbaar in drie maten om moeren met één diameter van 19 mm tot 70 mm af te dekken en er één lockout op toe te passen

Le système réglable permet un ajustement optimal

De verstelbaarheid zorgt voor één strakke pasvorm, die zich aanpast aan meerdere flenspijptoepassingen

Le dispositif entoure entièrement les boulons, empêchant l'accès à la plaque d'obturation jusqu'à la fin des travaux de maintenance

De vergrendeling verbergt de flensbouten volledig om toegang tot de blindflens te voorkomen tot al het werk voltooid is

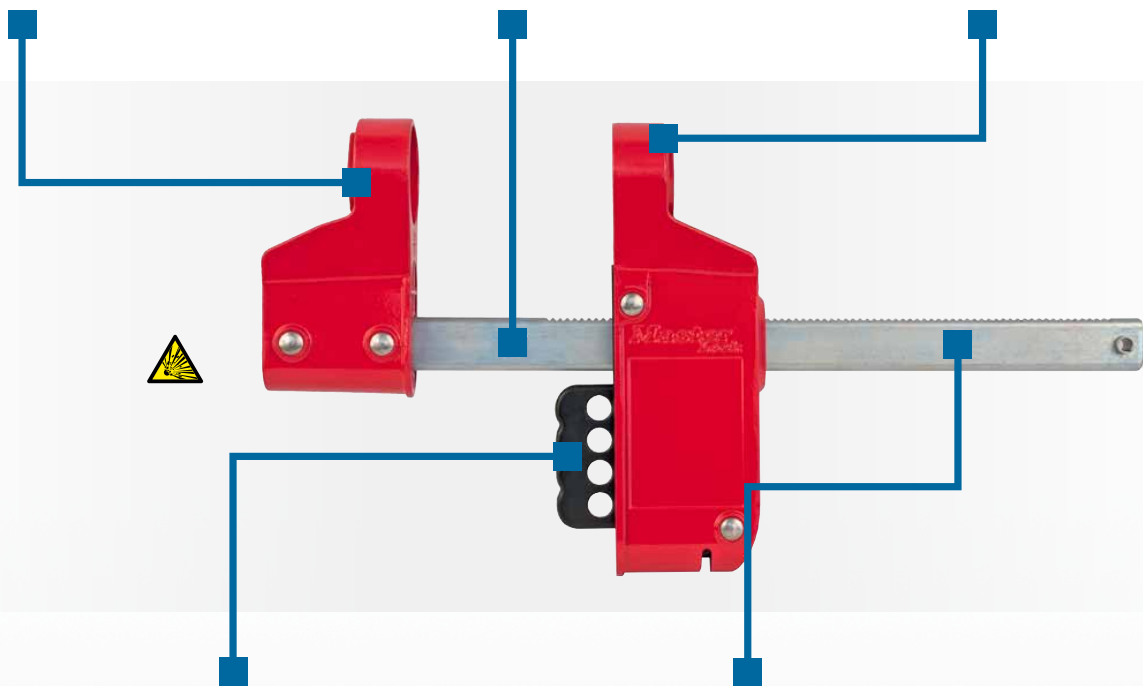

Verrouillage jusqu'à 4 cadenas permettant la condamnation simultanée de plusieurs employés

Dankzij vier vergrendelingsgaten kunnen meerdere werklieden tegelijkertijd de lockout op de machine of installatie toepassen

Structure en aluminium durable et en acier trempé

Duurzame constructie van aluminium en gehard staal die bestand is tegen extreme omstandigheden

Description

<b>S3922</b>	Système de consignation pour bride pleine, petit modèle / vergrendeling voor blindflens, Small
<b>S3923</b>	Système de consignation pour bride pleine, modèle moyen / vergrendeling voor blindflens, Medium
<b>S3924</b>	Système de consignation pour bride pleine, grand modèle / vergrendeling voor blindflens, Large



Convient pour une utilisation dans les atmosphères explosives  
Geschikt voor gebruik in explosieve omgevingen

# CONSIGNATION DE GROUPE

## GROEPSVERGREDELING



**CENTRE DE CONSIGNATION**

Conçu pour vous aider à améliorer l'efficacité de votre consignation de groupe sur site. Il permet aux utilisateurs d'organiser leur matériel de consignation et d'afficher les documents de procédure en un même dispositif, permettant ainsi d'améliorer l'efficacité du personnel dans l'environnement de travail.



Ontworpen om gebruikers toe te staan om hun lockout uitrusting te organiseren en papieren procedures in één enkele plaats te tonen, de nieuwe S3500Series helpt de doeltreffendheid van een groep-lockout te verbeteren. Reeks S3500 de efficiency van groepsuitsluiting.

**S3500 – S3501 – S3502**

Inclut un tableau d'affichage des documents administratifs et une boîte de consignation de groupe à fixation murale

Acier inoxydable grade 430 avec revêtement poudré destiné à un usage intensif, capable de résister aux éléments et à la corrosion

Panneaux transparents résistant aux impacts, permettant de visualiser les clés et les documents de procédure pendant la consignation

Tableau d'affichage avec joint en caoutchouc étanche pour protéger les documents en extérieur ou pendant le nettoyage

Étiquette réinscriptible pour la communication d'instructions spécifiques à la station

12 trous numérotés pour cadenas personnels au niveau de la boîte de consignation, plus un dernier pour le cadenas de supervision

Inclut une poignée pour cadenas amovible pour le transport facile des cadenas machines vers les points d'isolation

Poignée pour cadenas, étiquettes réinscriptibles et bac à clés de recharge disponibles séparément



**S3500 – S3501 – S3502**

Omvat een toonlijst voor autorisaties en aan de wand te monteren groepsvergrendelingskast

430-graads roestvrij staal met robuuste poedercoating bestand tegen buitenomstandigheden en corrosiebestendig

Doorzichtige, sterke vensters voor bekijken van autorisaties en sleutel(s) tijdens lockout

Rubberen verzegeling van toonlijst voor autorisaties beschermt documenten tegen waterschade bij gebruik buiten en bij schoonmaak

Opnieuw te beschrijven labelgebied voor communicatiestation-specifieke informatie

Groepsvergrendelingskast heeft 12 genummerde slotopeningen voor persoonlijke veiligheidsloten, plus een palopening bedoeld voor het controleslot

Met verwijderbare slotcaddy voor eenvoudig transport van apparaatuursloten naar isolatiepunten tijdens een lockout

Reserve-vergrendelingscaddy, opnieuw te beschrijven labels en sleurelbakje zijn afzonderlijk verkrijgbaar



Description / Beschreibung

<b>S3500</b>	Centre de Consignation (inclut le S3501 et S3502) / Autorisatiecontrolestation (omvat S3501 en S3502)
<b>S3501</b>	Tableau d'affichage des documents / Toonlijst voor Autorisaties
<b>S3502</b>	Boîte de consignation de groupe à fixer au mur / Aan de wand te monteren groepsvergrendelingskast



Convient pour une utilisation dans les atmosphères explosives  
Geschikt voor gebruik in explosieve omgevingen



Vidéo disponible sur / Video beschikbaar op  
[www.masterlock.eu/service-and-support/videos](http://www.masterlock.eu/service-and-support/videos)



Breveté  
Gepatenteerd

## BOITES DE CONSIGNATION DE GROUPE

Les boîtes de consignation sont la solution idéale pour le travail en équipe à horaires décalés

Groep lockboxen zijn de perfecte oplossing voor shiftwerkers met wisseluren of onderaannemeroperaties

- Mécanisme de verrouillage Latch Tight™ breveté, empêche l'accès aux clés jusqu'à ce que le dernier cadenas personnel ait été retiré de la boîte
- Réduit considérablement le nombre de cadenas nécessaires pour une opération de maintenance
- Revêtement durable en poudre avec poignée en acier inoxydable



- Heeft één exclusieve, gepatenteerde Latch Tight™ grendelmechanisme dat vermijdt dat sleutels uitgenomen worden tot het laatste hangslot van de doos genomen werd
- Verkleint het aantal sloten remove in één onderhoudsjob aanzienlijk
- Duurzame poederafwerking met roestvrij stalen handvat



### 503

Double application : montage mural ou portable  
12 encoches pour la fixation des clés  
Verrouillable par 14 cadenas

Dubbele toepassing: wand gemonteerd of draagbaar  
12 sloten voor borging van sleutels  
Vergrendelbaar met 14 hangsloten



### 498A

Solution portable et légère  
Poignée ergonomique  
Verrouillable par 12 cadenas  
Lichte draagbare oplossing  
Ergonomisch handvat  
Vergrendelbaar met 12 hangsloten

### S600/S601/S602

Construction acier inoxydable  
Fenêtre permettant la visualisation des clés entreposées  
Verrouillable par 18 cadenas  
Point d'accroche du cadenas d'opérations bloquant l'ouverture de la boîte  
Empilables  
Brevet en cours



### S600/S601/S602

Roestvrijstalen constructie  
Venster waardoor de opgeborggen sleutels zichtbaar zijn  
Vergrendelbaar met 18 hangsloten  
Lockoutoog in de sluiting om er het slot voor de inbedrijfstelling aan te hangen  
Stapelbaar ontwerp  
Octrooi in aanvraag



### COMMENT UTILISER NOS BOÎTES DE CONSIGNATION ?

1. Sécuriser chaque point de consignation d'un équipement
2. Placer les clés dans la boîte de consignation
3. Chaque intervenant verrouille son cadenas personnel sur la boîte de consignation
4. Lorsque le travail est terminé, les employés retirent leurs cadenas personnels de la boîte de consignation

Les clés qui se trouvent à l'intérieur ne seront accessibles que lorsque que le dernier employé aura enlevé son cadenas

### HOE ONZE GROEPVERGREDELINGSDOZEN TE GEBRUIKEN?

1. Bevestig elk vergrendelingspunt op één element van de apparatuur
2. Plaats de sleutels in de groepvergrendelingsdoos Elke werknemer vergrendelt zijn persoonlijk hangslot aan de groepvergrendelingsdoos
4. Als het werk gedaan is nemen de werknemers hun persoonlijke hangsloten uit de binnenkant van de doos

Sleutels binenin kunnen niet gegrepen worden tot de laatste werknemer zijn hangslot verwijderd

	Description / Beschrijving	Hauteur Hoogte	Largeur Breedte	Profondeur Diepte	Capacité de stockage Opslagcapaciteit
503RED	Boîte de consignation - Peut se fixer au mur - Rouge Vergrendelingsdoos - Wand gemonteerd - Rood	324mm	169mm	89mm	100 clés / Sleutels
503YLW	Boîte de consignation - Peut se fixer au mur - Jaune Vergrendelingsdoos - Wand gemonteerd - Geel	324mm	169mm	89mm	100 clés/ Sleutels
498A	Boîte de consignation - Portable - Rouge Vergrendelingsdoos - draagbaar - Rood	152mm	235mm	95mm	100 clés/ Sleutels
S600	Boîte de consignation avec fenêtre - Portable - Rouge Vergrendelingskast met venster - draagbaar - rood	144mm	163mm	306mm	30 cadenas / Hangsloten
S601	Boîte de consignation avec fenêtre frontale et latérale - Portable - Rouge Vergrendelingskast met venster aan de voorkant en aan de zijkant - draagbaar - rood	144mm	163mm	306mm	30 cadenas / Hangsloten
S602	Boîte de consignation avec fenêtre - Portable - Rouge Vergrendelingskast met venster - draagbaar - rood	203mm	163mm	306mm	55 cadenas / Hangsloten



Convient pour une utilisation dans les atmosphères explosives  
Geschikt voor gebruik in explosieve omgevingen



Breveté  
Gepatenteerd

## COMPOSEZ VOTRE PROPRE STATION

Les stations murales offrent un moyen de stockage efficace pour les grands sites

- Construction robuste pour usage dans les environnements difficiles
- Fixation murale

Lockout stations zijn de beste opbergruimte voor grote bedrijven

- Sterke constructie voor gebruik in barse omgevingen
- Wand-gemonteerd

### Stations de cadenas

Couvercle transparent exclusif protège le contenu  
Possibilité de verrouiller la station à l'aide d'un cadenas à combinaison  
Charnières innovantes permettant de maintenir le couvercle en position ouverte

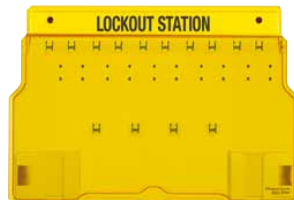

### Hangslotborden

Exclusieve transparante cover beschermt inhoud  
Hangslotborden kan vergrendeld worden met één combinatie hangslot  
Innoverende scharnieren houden de cover open

	Description / Beschrijving	Hauteur Hoogte	Largeur Breedte	Profondeur Diepte	Capacité de cadenas Hangslotcapaciteit		
<b>1482B</b>	Station de cadenas vide / Leeg hangslotbord	311mm	406mm	44mm	4	✓	✓
<b>1483B</b>	Station de cadenas vide / Leeg hangslotbord	393mm	558mm	44mm	10	-	✓
<b>1484B</b>	Station de cadenas vide / Leeg hangslotbord	558mm	558mm	44mm	20	-	✓

### Stations de consignation

Compartiments à couvercles protégeant les dispositifs et empêchant la poussière de pénétrer  
Sections supérieures et inférieures verrouillables  
Séparateurs mobiles sur les plateaux supérieurs et inférieurs permettant une meilleure organisation



### LOCKOUT STATION

Bedekte compartimenten om de apparatuur te beschermen en stof buiten te houden  
Vergrendelbare top en bodemcompartimenten  
Verplaatsbare verdelers in de top en bodemschuiven helpen om de apparatuur te organiseren

	Description / Beschrijving	Hauteur Hoogte	Largeur Breedte	Profondeur Diepte	Capacité de cadenas Hangslotcapaciteit	
<b>S1850</b>	Station de consignation vide / Leeg lockout station	393mm	596mm	114mm	8	✓
<b>S1800</b>	Station de consignation vide / Leeg lockout station	279mm	558mm	101mm	8	✓
<b>S1900</b>	Station de consignation vide / Leeg lockout station	685mm	596mm	114mm	16	-

### Centre d'étiquetage

Permet le stockage d'étiquettes de consignation et quelques accessoires de consignation



### Tag posten

Opberging van vergrendelingstags en machine-specifieke vergrendelingsapparatuur

	Description / Beschrijving	Hauteur Hoogte	Largeur Breedte	Profondeur Diepte	Capacité de cadenas Hangslotcapaciteit
<b>S1601</b>	Station d'étiquetage vide / Lege tagpost	247mm	146mm	114mm	3
<b>S1700</b>	Station de consignation compacte vide / Lege compacte vergrendelingspost	247mm	196mm	101mm	4



Convient pour une utilisation dans les atmosphères explosives  
Geschikt voor gebruik in explosieve omgevingen



Vidéo disponible sur / Video beschikbaar op  
[www.masterlock.eu/service-and-support/videos](http://www.masterlock.eu/service-and-support/videos)

## STATION COMPOSEES

### Stations de cadenas Hangslotborden



1482BP410



1483BP410



1484BP410

	Description / Beschrijving		
1482BP410	Inclut station 1482B; 4-410RED; 2-420; 12 étiquettes 497A / Bevat station 1482B; 4-410RED; 2-420; 12 etiketten 497A	✓	✓
1483BP410	Inclut station 1483B; 10-410RED; 2-420; 24 étiquettes 497A / Bevat station 1483B; 10-410RED; 2-420; 24 etiketten 497A	-	-
1484BP410	Inclut station 1484B; 20-410RED; 4-420; 48 étiquettes 497A / Bevat station 1484B; 20-410RED; 4-420; 48 etiketten 497A	-	-

### Stations de consignation Lockout station



S1900VE410



S1850V410

	Description / Beschrijving	
S1850E1106	Inclut station S1850, 6-A1106RED, 1-420, 1-427, 1-S2005, 1-488, 2-491B, 4-493B, 2-496B, 2 sachets de 497A Inclus post S1850, 6-A1106RED, 1-420, 1-427, 1-S2005, 1-488, 2-491B, 4-493B, 2-496B, 2 zakken 497A	✓
S1850V410	Inclut station S1850; 6-410RED; 1-420; 1-427; 1-480; 1-481; 1-482; 1-468L; 1-S3068; 2 sachets de 497A Inclus post S1850; 6-410RED; 1-420; 1-427; 1-480; 1-481; 1-482; 1-468L; 1-S3068; 2 zakken 497A	✓
S1850E410	Inclut station S1850; 6-410RED; 1-420; 1-427; 1-S2005; 1-488; 2-491B; 4-493B; 2-496B; 2 sachets de 497A Inclus post S1850; 6-410RED; 1-420; 1-427; 1-S2005; 1-488; 2-491B; 4-493B; 2-496B; 2 zakken 497A	✓
S1900VE410	Inclut station S1900; 6-410RED; 2-420; -1-427; 1-S806; 1-480; 1-481; 1-482; 1-483; 1-468L; 1-S3068; 1-S2005; 1-488; 2-491B; 6-493B; 2-496B, 2 sachets de 497A / Inclus post S1900; 6-410RED; 2-420; 1-427; 1-S806; 1-480; 1-481; 1-482; 1-483; 1-468L; 1-S3068; 1-S2005; 1-488; 2-491B; 6-493B; 2-496B; 2 zakken 497A	-

### Centre d'étiquetage Taghouder



S1745E410



S1518



S1506

	Description / Beschrijving
S1601FRC	Centre d'étiquetage - Inclut 1 sachet de 497ABLC (Anglais - Français) / Tagpost - bevat 1 zak 497ABLC (Engels - Frans)
S1705P410	Station de consignation 1-410RED; 1-421; 2 étiquettes 497A (Anglais) Vergrendelingspost; 1-410RED; 1-421; 2 tags 497A (Engels)
S1720E410	Station de consignation électrique 2-410RED; 2-493B; 2-491B; 4 étiquettes 497A (Anglais) Elektrische C; 2-410RED; 2-493B; 2-491B; 4 tags 497A (Engels)
S1745E410	Station de consignation 1-410RED; 1-488; 1 étiquette 497A (Anglais) / Vergrendelingspost; 1-410RED; 1-421; 1 tag 497A (Engels)
S1506	Support cadenas haute résistance 6-8 / Robuust Hangslotrek 6-8
S1518	Support cadenas haute résistance 18-22 / Robuust Hangslotrek 18-22



Convient pour une utilisation dans les atmosphères explosives  
Geschikt voor gebruik in explosieve omgevingen



Vidéo disponible sur / Video beschikbaar op  
[www.masterlock.eu/service-and-support/videos](http://www.masterlock.eu/service-and-support/videos)

**ARMOIRES A CLES**

**■ Série 7100**

Offre un rangement sécurisé et un contrôle d'accès aux clés  
Construction en acier avec revêtement en poudre durable  
Système de retenue de clé, garantit que celle-ci ne peut pas être retirée tant que l'armoire n'est pas verrouillée  
Livré avec 2 clés, crochets porte-clés, tableau de références croisées et éléments de fixation  
Crochet encliquetable réf. 7117 convient aux tableaux, aux armoires à clés à fentes, etc.



**■ 7100 reeks**

Biedt veilig borging en beheert toegang tot de sleutels  
Sterke stalen constructie met duurzame poederafwerking  
Sleutelbeveiliging zorgt ervoor dat de sleutel niet kan verwijderd worden tot de kast is vergrendeld  
2 sleutels, sleutelhouders, kruisverwijzingtabel en hardware installatie bijgelevers  
No. 7117 snap haak ontwerp past in spleet- en sleutelstijl sleutelkasten, enz.



7122D



7125D



7126D

	Description / Beschrijving	Hauteur Hoogte	Largeur Breedte	Profondeur Diepte	Capacité de rangement de clé / Sleutelopbergingsvermogen
7122D	Armoire à clés / Key cabinet	300mm	200mm	640mm	30
7125D	Armoire à clés / Key cabinet	310mm	270mm	760mm	60
7126D	Armoire à clés / Key cabinet	430mm	330mm	830mm	120





# ÉTIQUETTES ET SIGNALISATION

## LABELS & BORDEN

**ETIQUETTES A USAGE UNIQUE**

**S297**

Pack de 100 étiquettes d'identification personnelle pour larges sites

Étiquettes "format drapeau" (16cm x 3cm) pour être utilisé en espaces étroits (armoires électriques...)

Construction spéciale en Valeron® pour une meilleure résistance à la déchirure, aux produits chimiques et à l'humidité

Étiquettes avec message « Danger, ne pas utiliser », personnalisables sur site avec la date, le nom et remarques de l'opérateur

Disponible en FRA, ANG, ESP, PORT

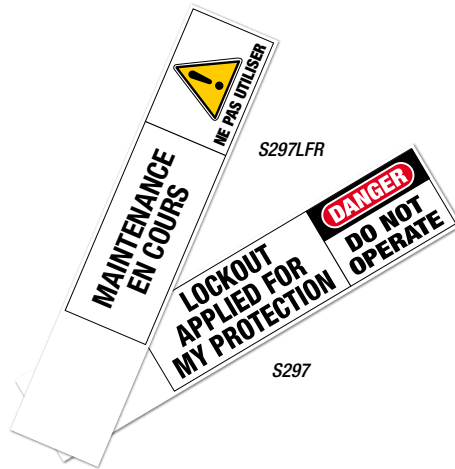

**S297**

Pak van 100 persoonlijke wegwerptags voor fabrieken met hoog personeelsverloop

16cm x 3cm vlag voor nauwe ruimten (elektrische kasten...)

Speciale constructie in Valeron materiaal voor grotere weerstand dan papier tegen scheuren, chemische stoffen en vocht

Tags met "Danger, Do not Operate" bericht, te personaliseren op de site met datum, werknemersnaam en opmerkingen

Verkrijgbaar in FR, ENG, SP, PORT

**S4810**

Distributeur compact en carton de 100 étiquettes d'identification

Solution pratique pour stocker ou transporter les étiquettes sur site entre les différents points à consigner

Construction en polypropylène de haute densité pour une meilleure résistance à la déchirure, aux produits chimiques et à l'humidité

Étiquettes avec message « Danger, ne pas utiliser », personnalisables sur site avec la date, le nom et remarques de l'opérateur

Disponible en FR, ANG, ESP, PORT



**S4810**

Compacte lichte kartonnen dispenserdoos met 100 tags

Praktische opslagoptie of voor vervoer van de tags van de ene werksite naar de andere

Scheur bestendige sterke polypropyleen tags voor grotere weerstand dan papier tegen scheuren, chemische stoffen en vocht

Tags met "Danger, Do not Operate" bericht, te personaliseren op de site met datum, werknemersnaam en opmerkingen

Verkrijgbaar in FR, ENG, SP, PORT

	Symbole Danger Gevaarsymbool	Langue Taal	Hauteur Hoogte	Largeur Breedte	Quantité Hoeveelheid
<b>S297</b>	US	Anglais / Engels	30mm	160mm	100
<b>S297LFR</b>	Européen / Europees	Français / Frans	30mm	160mm	100
<b>S297LENUK</b>	UK	Anglais / Engels	30mm	160mm	100
<b>S297LES</b>	US	Espagnol / Spaans	30mm	160mm	100
<b>S297LPT</b>	US	Portugais / Portugees	30mm	160mm	100
<b>S4810</b>	US	Anglais / Engels	152mm	76mm	100
<b>S4810LFR</b>	Européen / Europees	Français / Frans	152mm	76mm	100
<b>S4810LENUK</b>	UK	Anglais / Engels	152mm	76mm	100
<b>S4810LES</b>	US	Espagnol / Spaans	152mm	76mm	100
<b>S4810LPT</b>	US	Portugais / Portugees	152mm	76mm	100

## ETIQUETTES LAMINEES

### 497A

Étiquettes laminées en polyester résistantes à la graisse et aux salissures

Étiquettes avec message « NE PAS UTILISER », personnalisables avec le nom de l'intervenant, le service et la tâche prévue

Ceillet en laiton de 11 mm de diamètre accepte tout type de cadenas de consignation et résiste à l'arrachement

Disponible en français, anglais, allemand, espagnol, italien, portugais, tchèque, néerlandais, polonais, japonais, russe (sur demande)



### 497A

Vet en vuil-bestendige polyester gelamineerde tags  
Tags met « DO NOT OPERATE » bericht, aanpasbaar met de werknemersnaam, afdeling en geplande taak

11 mm diameter messing ring geschikt voor alle types van vergrendeling hangslot en weerstaat aan trekkracht  
Verkrijgbaar in Frans, Engels, Duits, Spaans, Italiaans, Portugees, Tsjechisch, Nederlands, Pools, Japans, Russisch en tweetalige versies

## ÉTIQUETTES LAMINÉES AUTO-ADHÉSIVES AVEC PHOTO D'IDENTIFICATION ZELF GELAMINEERDE FOTO ID TAGS

### Série S4800

Étiquettes en polypropylène résistantes aux produits chimiques industriels courants

Film adhésif transparent permet de personnaliser les étiquettes sur site avec nom de l'employé, service et photo d'identité

Ceillet en laiton de 9,5 mm de diamètre accepte tout type de cadenas de consignation et résiste à l'arrachement

Message « NE PAS UTILISER ».

Disponibles en anglais, français, espagnol et en versions bilingues



### S4800 series

Polypropyleen tags bestand tegen gewone industriële chemische stoffen

Transparante zelfklevende bekleding laat toe dat de tags gepersonaliseerd worden op de site met de werknemersnaam, afdeling, en foto voor werknemersidentificatie

9.5mm diameter messing ring geschikt voor alle types vergrendelingshangslot en weerstaat aan trekkracht

« DO NOT OPERATE » bericht Verkrijgbaar in Frans, Engels, Spaans en tweetalige versies

	Symbole Danger Symbol Danger	Langue Taal	Hauteur Hoogte	Largeur Breedte	Résistance à l'arrachage Trekkracht	Quantité Hoeveelheid
497A	US	Anglais / Engels	146mm	80mm	22,7kg	6
497ABLC	US	Anglais - Français / Engels - Frans	146mm	80mm	22,7kg	6
497AX	US	Anglais - Espagnol / Engels - Spaans	146mm	80mm	22,7kg	5
S497LDE	US	Allemand / Duits	146mm	80mm	22,7kg	5
S497LNL	US	Néerlandais / Nederlands	146mm	80mm	22,7kg	6
S497LES	US	Espagnol / Spaans	146mm	80mm	22,7kg	5
S497LIT	US	Italien / Italiaans	146mm	80mm	22,7kg	5
S497LRU	US	Russe / Russisch	146mm	80mm	22,7kg	6
S4801	US	Anglais / Engels	146mm	80mm	22,7kg	5
S4801LESLEN	US	Anglais - Espagnol / Engels - Spaans	146mm	80mm	22,7kg	5
S4801LFRLN	US	Anglais - Français / Engels - Frans	146mm	80mm	22,7kg	5
S4800LEN	Européen / Europees	Anglais / Engels	146mm	80mm	22,7kg	5
S4800LES	Européen / Europees	Espagnol / Spaans	146mm	80mm	22,7kg	5
S4802LEN	UK	Anglais / Engels	146mm	80mm	22,7kg	5



Convient pour une utilisation dans les atmosphères explosives  
Geschikt voor gebruik in explosieve omgevingen

## ETIQUETTES GUARDIAN EXTREME

Assurez-vous que votre message soit visible pour des années grâce à la gamme d'étiquettes Guardian Extreme™

Zorg ervoor dat uw veiligheidsbericht goed zichtbaar is voor jaren met Guardian Extreme Signs en Tags

### ■ Une résistance à toute épreuve

Les étiquettes Guardian Extreme™ sont performantes face à tout type d'environnement

- Fabriquées à base de polypropylène robuste de qualité industrielle
- Performances durables pour une utilisation extérieure ou intérieure
- Résistance à la poussière, la saleté, l'humidité, aux UV, aux produits chimiques, aux lavages fréquents, aux températures extrêmes

### ■ Lasting performance in any conditions

Geschikt voor extreme omgevingen

- Vervaardigd uit extra sterk polypropyleen voor de industrie
- Duurzame prestaties – voor binnen- en buitentoepassingen
- Bestand tegen stof en vuil, hoge vochtigheidsgraad, UV-straling, bijtende chemicaliën, frequente wasbeurten, extreme temperaturen



### ■ Testées pour durer

Soumises à plusieurs tests, les étiquettes Guardian Extreme™ ont montré leur performance dans les environnements les plus rudes :

- Résistance à l'arrachage de 41 kg
- Test en environnement extérieur de 4 000 heures avec accélérateur d'UV
- Test à 30 produits chimiques\*
- Test thermique (résistante de -45 °C à 104 °C)

### ■ Veilig voor gebruik in gevaarlijke omgevingen

Beproefde duurzaamheid Guardian Extreme™-tags zijn getest in de meest veeleisende toepassingen:

- Weerstand tot 41 kg
- Getest onder weersomstandigheden (meer dan 4.000 uur versnelde UV-inwerking)
- Bestand tegen 30 veel gebruikte chemische stoffen\*
- Getest onder extreme temperaturen van -45 °C tot 104 °C

### ■ Une lisibilité en toute circonstance

Graphisme par injection :

- Lisibilité à distance et en environnement sombre
- Textes résistants aux tâches de graisse, d'huile, à l'humidité
- Les étiquettes sont effaçables et réinscriptibles

Dimensions : 146 x 76 mm

### ■ Makkelijk te lezen

Grafische elementen injectie:

- Duidelijk leesbaar van op afstand of in slechte lichtomstandigheden
- De tags zijn bestand tegen vet, olie, vocht
- De tags zijn beschrijfbaar en uitwisbaar

Afmetingen: 146 x 76mm



### ■ Une utilisation en zone dangereuse

Convient pour une utilisation dans les atmosphères explosives (pour utilisation en zone 2)

Produits chimiques testés\* : Acétone, Solvants aliphatiques, Tensioactifs anioniques-ammoniaque, 2-butoxyéthanol, Benzène, Chlorure de benzyl-ammonium, Butanol, Détergents alcalins chlorés, Eau de javel, Liquides cryogéniques, Chlorure de diméthyl-benzyl-ammonium, oxyde d'éthylène, formaldéhyde, (doublon), Glycol, solvants éther de glycol, Acide chlorhydrique, isopropanol, cétone, Méthanol, polysilicone de méthyle, Huile minérale Naphtha, Acide phosphorique, hypochlorite de potassium, hydroxyde de potassium, oxyde de propylène, chlorure d'ammonium quaternaire, hydroxyde de sodium, tétraacétate, Toluène, Phosphate trisodique, Vinaigre, solvant de lavage, Xylène.

Plus de détails sur la procédure de test sur [www.masterlocksafety.fr](http://www.masterlocksafety.fr)

### ■ Veilig voor gebruik in gevaarlijke omgevingen

Geschikt voor gebruik in explosieve atmosfeer (gebruik in omgevingen zone 2)

Geteste chemische stoffen\*: Aceton, alifatische oplosmiddelen, ammoniak, anionische surfactanten, 2-butoxyethanol, benzeen, benzyl-ammoniumchloride, butanol, chloorhoudende alkalische reinigingsmiddelen, chloorbleekmiddel, cryogene vloeistoffen, dimethyl-benzyl-ammoniumchloride, ethyleenoxide, formaldehyde, glycol, glycol-etheroplosmiddelen, hydrochlorzuur, isopropanol, keton, methanol, methyl-polysilicium, minerale olie, nafta, fosforzuur, kaliumhydroxide, kaliumhypochloriet, propyleenoxide, quaternaire ammoniumchloride, natriumhydroxide, tetra-azijnzuur, toluene, trinatriumfosfaat, azijn, wasoplosmiddel, xyleen.

Meer details over test op [www.masterlocksafety.nl](http://www.masterlocksafety.nl)

## ETIQUETTES GUARDIAN EXTREME VIERGES

### RÉÉCRIVEZ- RÉUTILISEZ

Les étiquettes Guardian Extreme™ vous offrent une flexibilité maximale. Inscrivez le message correspondant au type de travaux à effectuer avec un marqueur permanent, effacez lorsque les travaux sont terminés et réutilisez pour le prochain travail.

### HERSCHRIJFBAAR - HERBRUIKBAAR

Guardian Extreme™ tekens en tags voor ultieme soepelheid. Schrijf het exacte veiligheidsbericht voor de taak met één permanente stift, veeg het af wanneer het werk is voltooid en schrijf één nieuw bericht voor de volgende taak.

#### ■ S4058



#### ■ S4060



Essuyez le message avec de l'alcool isopropylique.

Wis het huidige bericht uit met isopropylalcohol.



Une fois nettoyé, vous pouvez inscrire un nouveau message avec un marqueur permanent.

De schoongemaakte tag is klaar voor het volgende bericht. Schrijf het nieuwe bericht met permanente stift



Votre nouvelle étiquette est prête.

Één gloednieuw bericht is klaar voor het volgende project.

	Description / Beschrijving	Couleur Kleur	Langue Taal	Hauteur Hoogte	Largeur Breedte	Résistance à l'arrachage Trekkracht	Quantité Hoeveelheid
<b>S4058</b>	Étiquettes vierges avec symbole danger US Blanco tags met US gevaarsymbool	Blanc Wit	Anglais Engels	146mm	76mm	41kg	6
<b>S4060</b>	Étiquettes vierges avec message US "CAUTION" Blanco tags met «CAUTION» bericht	Jaune Geel	Français Frans	146mm	76mm	41kg	6



**ETIQUETTES GUARDIAN EXTREME PRE-IMPRIMEES**

■ **Étiquettes françaises / Franse tags** 



S4331LFR



S4373LFR



S4380LFR

■ **Étiquettes néerlandaises / Nederlandse tags** 



S4331LNL

■ **Étiquettes anglaises / Engels tags** 

**CONFORMES AUX NORMES EUROPÉENNES / MEET EUROPEAN REGULATIONS**

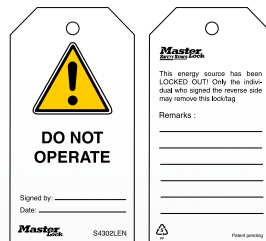

S4302LEN

**CONFORMES AUX NORMES BRITANNIQUES / MEET UK REGULATIONS** 



S4202LEN



Convient pour une utilisation dans les atmosphères explosives  
Geschikt voor gebruik in explosieve omgevingen

**ETIQUETTES GUARDIAN EXTREME PRE-IMPRIMEES**

■ **Étiquettes allemandes / Duitse tags**



S4331LDE

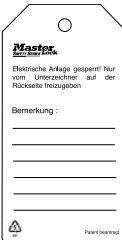

S4342LDE

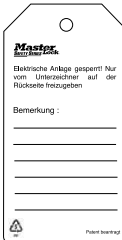

■ **Étiquettes espagnoles / Spaanse tags**



S4331LES

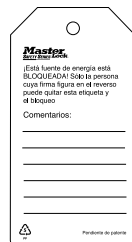

■ **Étiquettes italiennes / Italiaanse tags**



S4327LIT



## ETIQUETTES GUARDIAN EXTREME PERSONNALISABLES

Master Lock vous offre la possibilité de personnaliser vos étiquettes selon vos besoins et dans la langue que vous souhaitez (logo, texte, graphique, photo).

Master Lock se charge de la réalisation des graphiques. Envoyez-nous votre logo / image en haute résolution (fichier format EPS) ainsi qu'un dessin du modèle final d'étiquette que vous souhaitez à l'adresse email [safeteyeu@mlock.com](mailto:safeteyeu@mlock.com)

Master Lock® biedt u de mogelijkheid labels op maat te maken voor al uw behoeften en in om het even welke taal (logo, tekst, grafische elementen, foto).

Master Lock® is verantwoordelijk voor het ontwerp van de grafische elementen. Zend uw logo of afbeelding in hoge resolutie (in de bestandsindeling EPS) en één tekening van het definitieve model van de tag die u wenst naar [safeteyeu@mlock.com](mailto:safeteyeu@mlock.com).

### ■ S90001

Étiquettes entièrement personnalisables avec :

- Logo
- Texte
- Graphique

Disponibles sur fond blanc, bleu, jaune, rouge et orange

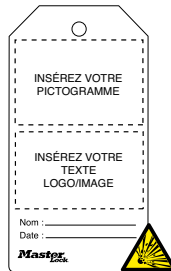

### ■ S90001

Volledig aanpasbare tags met:

- Logo
- Tekst
- Grafieken

Verkrijgbaar in wit, blauw, geel, rood en oranje

### ■ S90001PH

Étiquettes entièrement personnalisables avec :

- Photo
- Logo
- Texte
- Graphique

Permet une identification immédiate de la personne travaillant sur la machine consignée

Disponibles sur fond blanc, bleu, jaune, rouge et orange



### ■ S90001PH

Volledig aanpasbare tags met:

- Foto ID
- Logo
- Tekst
- Grafieken

Biedt onmiddellijke identificatie en herkenning van wie er werkt op afgegrende apparatuur

Verkrijgbaar in wit, blauw, geel, rood en oranje

### ■ S90001SQ

Étiquettes entièrement personnalisables avec :

- Numéro d'identification unique
- Logo
- Texte
- Graphique

Permet la personnalisation des procédures de consignation grâce à une identification par séquence

Disponibles sur fond blanc, bleu, jaune, rouge et orange



### ■ S90001SQ

Volledig aanpasbare tags met:

- Uniek ID of nummer
- Logo
- Tekst
- Grafieken

Voor aanpassing van vergrendelingsprocedures door opeenvolgende identificatie

Verkrijgbaar in wit, blauw, geel, rood en oranje

## ÉTIQUETTES GUARDIAN EXTREME IDENTIFIABLES PAR DETECTEURS DE METAUX / DETECTEERBARE GUARDIAN EXTREME TAGS

Fabriquées à base de polypropylène allié à un additif métallique, ces étiquettes de consignation sont identifiables par détecteurs de métaux.

Conformes aux exigences de la FDA, elles conviennent parfaitement à l'industrie agro-alimentaire et pharmaceutique en réduisant tout risque de contamination.

Uniquement disponible sur les étiquettes de consignation Guardian Extreme personnalisables

Ajoutez le suffixe « MT » :

ex : S90001MT ou S90001PHMT



Guardian Extreme™ detecteerbare tags in ruw polypropyleen vermengd met één FDA-compatibel metaal toevoegsel dat kan opgespoord worden door één metaaldetector.

Tags zijn uitstekend voor gebruik in de voedingsindustrie en farmaceutische bedrijven om het risico op productcontaminatie te verkleinen.

Alleen verkrijgbaar op aanpasbare Guardian Extreme tags

Voeg de suffix "MT" tot standaard SKU toe:

bv. S90001MT of S90001PHMT



Convient pour une utilisation dans les atmosphères explosives  
Geschikt voor gebruik in explosieve omgevingen



## ■ S4700

Étiquettes pour échafaudage

Grand format spécialement conçue pour baliser les échafaudages

Étiquettes avec message en anglais « DANGER », « CAUTION » ou « OK » personnalisables avec la date, le nom et remarques de l'opérateur



## ■ S4700

Steigerwerk tags

Groot formaat speciaal ontworpen om de steigerwerken te merken

Tags met "DANGER, CAUTION", «OK» aanpasbaar bericht met datum, werknemersnaam en opmerkingen

## ■ S4500

Étiquettes d'identification des points de consignation

Facilitent l'identification sur site par type d'énergie

Numérotées de 1 à 5



## ■ S4500

Vergrendelingspunt identificatietags

Vergemakelijkt identificatie op de site per type energie

Genummerd van 1 tot 5

	Description	Couleur Kleur	Langue Taal	Hauteur Hoogte	Largeur Breedte	Résistance à l'arrachage Trekkracht	Quantité Hoeveel- heid
S4700	Étiquettes pour échafaudage / Steigerwerk tags	Rouge Rood	Anglais Engels	229mm	76mm	-	1
S4701	Étiquettes pour échafaudage / Steigerwerk tags	Jaune Geel	Anglais Engels	229mm	76mm	-	1
S4702	Étiquettes pour échafaudage / Steigerwerk tags	Vert Groen	Français Frans	229mm	76mm	-	1
S4500CP1	Étiquettes d'identification des points de consignation Tableau de commande Vergrendelingspunt identificatietag Bedienpaneel	Blanc Wit	Anglais Engels	38mm	76mm	36kg	1
S4500E1	Étiquettes d'identification des points de consignation Électrique Vergrendelingspunt identificatietag Elektrisch	Blanc Wit	Anglais Engels	38mm	76mm	36kg	1
S4500G1	Étiquettes d'identification des points de consignation Gaz Vergrendelingspunt identificatietag Gas	Blanc Wit	Anglais Engels	38mm	76mm	36kg	1
S4500P1	Étiquettes d'identification des points de consignation Pneumatique Vergrendelingspunt identificatietag Pneumatisch	Bleu Blauw	Anglais Engels	38mm	76mm	36kg	1
S4500S1	Étiquettes d'identification des points de consignation Vapeur Vergrendelingspunt identificatietag Stoom	Rouge Rood	Anglais Engels	38mm	76mm	36kg	1
S4500V1	Étiquettes d'identification des points de consignation Vannes Vergrendelingspunt identificatietag Klep	Blanc Wit	Anglais Engels	38mm	76mm	36kg	1
S4500W1	Étiquettes d'identification des points de consignation Eau Vergrendelingspunt identificatietag Water	Vert Groen	Anglais Engels	38mm	76mm	36kg	1



Convient pour une utilisation dans les atmosphères explosives  
Geschikt voor gebruik in explosieve omgevingen

# KITS DE CONSIGNATION

# VERGRENDELINGSKITS



In line with the Electricity at work regulation 1989 and the Health and Safety Executive guidance booklet HHSR25. Supports HSG85 Electricity at work safe working practices.

## COMPOSEZ VOTRE PROPRE KIT

Sélectionnez les cadenas & accessoires dont vous avez besoin avec la boîte à outils, la malette ou la sacoche personnelle de votre choix

Selecteer de benodigde hangsloten en accessoires met de gereedschapskoffer, persoonlijk koffertje of persoonlijke heuptas van uw keuze

### Boîte à outils

Choisissez parmi les 3 tailles de boîtes à outils

Robustesse, résistance supérieure, grande capacité de rangement

Verrouillage avec cadenas possible (accepte les anses jusqu'à 6 mm de diamètre)

### Gereedschapskoffer

Kies uit drie formaten gereedschapskoffers

Robuust, sterk, groot opbergvolume

Kan met eenhangslot vergrendeld worden (voor grendels tot 6 mm in diameter)



S1017



S1023

	Description / Beschrijving	Hauteur / Hoogte	Largeur / Breedte	Profondeur / Diepte
S1017	Boîte à outils vide - petite / Lege gereedschapskoffer - klein	230mm	420mm	216mm
S1023	Boîte à outils vide - grande / Lege gereedschapskoffer - groot	254mm	571mm	254mm

### Malette de consignation

Malette de transport légère pour les équipes de maintenance

Compartiments translucides modulaires pour regrouper efficacement le matériel de consignation

### Vergrendelingsorganisers

Lichte draagkoffer voor onderhoudsteams

Modulair, transparante compartimenten voor efficiënt groeperen van vergrendelingsapparatuur



1458

	Description / Beschrijving	Hauteur / Hoogte	Largeur / Breedte	Profondeur / Diepte
1458	Malette de consignation vide / Lege vergrendelingsorganiser	171mm	381mm	241mm

### Pochette de consignation

Pochette légère, facile à transporter

Se porte à la taille grâce à la sangle réglable

### Vergrendelingsheuptasjes

Licht tasje gemakkelijk te dragen of te vervoeren

Verstelbare taillieriem



S1010



1456

	Description	Hauteur / Hoogte	Largeur / Breedte	Profondeur / Diepte
S1010	Pochette de consignation vide - 1 compartiment <a href="#">Leeg vergrendelingsheuptasje - 1 compartiment</a>	228mm	159mm	108mm
1456	Pochette de consignation vide - 3 compartiments <a href="#">Leeg vergrendelingsheuptasje - 3 compartimenten</a>	225mm	156mm	106mm

**KITS COMPOSES**

**Boîte à outils**  
**Gereedschapkoffers**



	Description / Beschrijving
S1117ES31KA	Inclut boîte à outils S1017; 3-S31KARED; 1-S806; 2-420; 1-491B; 3-S2390; 2-S2393 Met gereedschapskoffer S1017; 3-S31KARED; 1-S806; 2-420; 1-491B; 3-S2390; 2-S2393
S1117VS31KA	Inclut boîte à outils S1017; 3-S31KARED; 3-S806; 2-420; 1-480; 1-481; 1-482; 1-S3068 Met gereedschapskoffer S1017; 3-S31KARED; 3-S806; 2-420; 1-480; 1-481; 1-482; 1-S3068
S1117VES31KA	Inclut boîte à outils S1017; 6-S31KARED; 3-S806; 2-420; 1-480; 1-481; 1-482; 1-S3068; 6-S2390; 2-S2393 Met gereedschapskoffer S1017; 6-S31KARED; 3-S806; 2-420; 1-480; 1-481; 1-482; 1-S3068; 6-S2390; 2-S2393

**Malette de consignation**  
**Vergrendelingsorganisers**



	Description / Beschrijving
1458E410	Inclut malette 1458; 6-410RED; 2-7C5RED; 1-420; 1-427; 1-S806; 1-487; 1-488; 4-493B; 2-491B; 2-496B; 2 sachets de 497A Met koffer 1458; 6-410KARED; 2-7C5RED; 1-420; 1-427; 1-S806; 1-487; 1-488; 4-493B; 2-491B; 2-496B; 2 Beutel mit 497A
1458V410	Inclut malette 1458; 6-410KARED; 1-420; 1-427; 1-S806; 1-480; 1-481; 1-482; 1-483; 1-468L; 1-S3068; 2 sachets de 497A Met koffer 1458; 6-410KARED; 1-420; 1-427; 1-S806; 1-480; 1-481; 1-482; 1-483; 1-468L; 1-S3068; 2 Beutel mit 497A
1458VE410	Inclut malette 1458; 6-410RED; 2-7C5RED; 1-420; 1-427; 1-S806; 1-487; 1-488; 1-480; 1-481; 1-482; 1-468L; 1-S3068; 6-493B; 3-491B; 2-496B; 2 sachets de 497A / Met koffer 1458; 6-410KARED; 2-7C5RED; 1-420; 1-427; 1-S806; 1-487; 1-488; 1-480; 1-481; 1-482; 1-468L; 1-S3068; 6-493B; 3-491B; 2-496B; 2 Beutel mit 497A

**Pochette de consignation**  
**Vergrendelingsheuptasjes**



	Description / Beschrijving
S1010E410	Inclut pochette S1010; 1-410RED; 1-7C5RED; 1-420; 2-493B; 1-491B; 1-497A Met heuptasje S1010; 1-410RED; 1-7C5RED; 1-420; 2-493B; 1-491B; 1-497A
S1010E1106	Inclut pochette S1010; 1-A1106RED; 1-7C5RED; 1-420; 2-493B; 1-491B; 1-497A Met heuptasje S1010; 1-A1106RED; 1-7C5RED; 1-420; 2-493B; 1-491B; 1-497A

## KITS DE CONSIGNATION "CLES EN MAIN"

Afin d'aider tous les professionnels de la maintenance à répondre aux nouvelles exigences des réglementations, Master Lock a développé une sélection de kits avec tous les cadenas et accessoires indispensables aux applications de consignation.

Pour les opérations de consignation sur système électrique, sur vannes ou pour tous types d'applications, retrouvez le kit qu'il vous faut.



Om al de onderhoudprofessionals te helpen te voldoen aan nieuwe wettelijke vereisten heeft Master Lock één selectie kits ontwikkeld met al de nodige accessoires voor de vergrendeling van alle types toepassingen.

Hier vindt u de kit die u nodig hebt om elektrische systemen, kleppen of alle types toepassingen te vergrendelen.

### MAINTKIT-FR

Dédié à tous les professionnels de la maintenance, ce kit contient les produits indispensables pour toutes les opérations de consignation générale.

Ce kit comprend :

- S32KARED: Set de 2 cadenas Zenex™ s'ouvrant avec la même clé
- S2394: Deux Mini Bloque-disjoncteur Universels
- 491B-493B: Bloque-disjoncteurs pour interrupteurs standards
- S4331LFR: Set de 2 étiquettes de consignation «Ne pas utiliser» - En polypropylène et réutilisables
- 428: Crochet de consignation en nylon isolant, anse flexible
- S806: Câble de consignation ajustable 1,80 m x Ø 4 mm
- S1010: Pochette de consignation OFFERTE



### MAINTKIT-EN

Ontworpen voor alle onderhoudsprofessionals, bevat deze kit essentiële producten voor universele vergrendelingsacties.

Deze kit bevat :

- S32KARED : Set met 2 keyed alike hangsloten in Zenex™
- S2394: 2 Universele mini circuitbreker vergrendeling
- 491B-493B: Universele circuitbreker vergrendeling
- S4202LEN : Tag "Do not Operate" x 2
- 428: Nylon vergrendelingsgrendel met soepele sluiting
- S806: Verstelbare vergrendelingskabel 1,80m x Ø 4mm
- S1010: Compact vergrendelings heuptasje GRATIS

### ELECKIT-FR

Dédié aux électriciens, ce kit contient les produits indispensables pour la consignation électrique.

Ce kit comprend :

- S32KARED : Set de 2 cadenas Zenex™ s'ouvrant avec la même clé
- S2394: Deux Mini Bloque-disjoncteur Universels
- 491B: Bloque-disjoncteur pour interrupteur standard
- S4380LFR: Set de 2 étiquettes de consignation « Défense de manœuvrer » - En polypropylène et réutilisables
- 428: Crochet de consignation en nylon isolant, anse flexible
- S1010: Pochette de consignation OFFERTE



### ELECKIT-EN

Één kit voor elektrische vergrendeling: De elektricien vindt hier alles wat hij nodig heeft voor één veilige en zekere taak.

Deze kit bevat :

- S32KARED : Set met 2 keyed alike hangsloten in Zenex™
- S2394: 2 Universele mini circuitbreker vergrendeling
- 491B: Grip Tight™ circuitbreker vergrendeling voor groot formaat breker toggles
- S4268LEN : Tag "Warning Equipment has been locked out" x 2
- 428: Nylon vergrendelingsgrendel met soepele sluiting
- S1010: Compact vergrendelings heuptasje GRATIS

Un certain nombre de produits Master Lock contenant des matériaux recyclés a été **approuvé par UL Environment**.

UL Environment fait progresser le développement durable au niveau mondial en encourageant la croissance et le développement de produits, services et organisations écologiques.

Verschillende Master Lock producten zijn vanwege hun recyclebaarheid door UL Environment gevalideerd.

UL Enviroment werkt aan de verbetering van de mondiale duurzaamheid door de ondersteuning van de groei en de ontwikkeling van eco-vriendelijke producten, diensten en organisaties.

## PROTÉGER LES INDIVIDUS ET LA PLANÈTE

Réduire, réutiliser et recycler... chez Master Lock, nous sommes fiers d'appliquer ces trois principes

Nos cadenas de consignation Master Lock sont graissés à l'aide de lubrifiants approuvés par la FDA et conviennent à une utilisation en industrie agroalimentaire.

En outre, Master Lock fabrique la majorité des composants de ses cadenas de consignation dans nos installations d'Amérique du Nord, certifiées ISO 9001.

Master Lock s'engage à respecter l'environnement, les fabricants et les utilisateurs de nos produits de sécurité, ainsi que les communautés où ils ont été conçus et utilisés.

### ■ Réduire :

Le corps de nos cadenas Master Lock Safety Zenex™ sont moulés à l'aide d'un système de moulage par injection à canaux chauds, qui ne produit quasiment aucun déchet.

### ■ Réutiliser :

Une conception précise, des matériaux durables et un entretien des cadenas conforme aux recommandations garantissent à tous les cadenas de consignation Master Lock une longue durée d'utilisation.

### ■ Recycler :

Les cadenas de consignation Master Lock sont conçus à l'aide d'un pourcentage élevé de métaux recyclés. Nos chaînes en acier, nos clés et cylindres en laiton, ainsi que les corps de nos cadenas en aluminium sont tous fabriqués à partir de matériaux recyclés.

## DE MENSEN EN DE PLANEEET BESCHERMEN

Reduceren, hergebruiken en recycelen. Master Lock is er trots op zich te houden aan deze punten

Onze master lock veiligheid hangsloten gebruiken FDA-compatible smeermiddel, zodat deze zonder enige zorgen in de voedingsindustrie gebruikt kunnen worden.

Bovendien, produceert Master Lock de meeste van de componenten voor de veiligheidshangsloten in onze eigen faciliteiten in Noord-Amerika, dit conform de ISO 9001 certificering.

Master Lock streeft naar respect voor het milieu, de fabrikanten en de gebruikers van onze beveiligingsproducten, alsmede de gemeenschappen waarvoor zij zijn ontworpen en worden gebruikt.

### ■ Verminderen:

Het huis van onze Master Lock Safety Zenex™ hangsloten worden gevormd met behulp van een hete runner spuitgieten systeem, die produceert vrijwel geen afval.

### ■ Hergebruik:

Een nauwkeurige ontwerp, duurzame materialen en onderhoud van sloten overeenkomstig de aanbevelingen zorgen ervoor dat de veiligheidshangsloten van Master Lock een lange levensduur hebben.

### ■ Recycle:

De Master Lock hangsloten zijn ontworpen met behulp van een hoog percentage van gerecycleerde metalen. Onze stalen kanalen, onze toetsen en cilinders in messing, en in het lichaam van onze aluminium hangsloten zijn gemaakt van gerecyclede materialen.

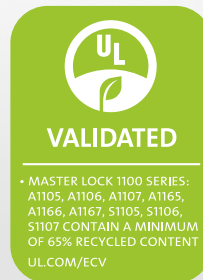
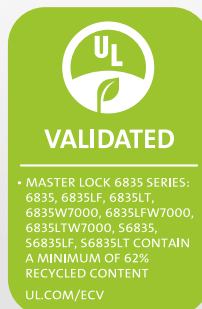

Ref	Page	Shelf Pack	Carton
0411-5705	16	1	1
3	15	6	24
3LF	15	6	24
3LH	15	6	24
7C5RED	25	6	24
71CH	18	1	1
71CS	18	1	1
71SC7	18	-	144
71SC8	18	1	1
71SC9	18	1	1
71TAG	16	1	1
400COVERS	18	-	12
406	12	6	36
410	12	6	36
410AST	12	1	1
410LT	12	6	36
411	12	6	36
411AST	12	1	1
411COVERS	18	-	12
411LT	12	6	36
416	20	12	72
417	20	12	72
418	20	12	72
419	20	12	72
420	20	12	72
421	20	12	72
422	20	12	72
424	20	12	72
427	21	6	24
427AST	21	1	4
428	21	12	72
429	21	12	72
453L	31	1	6
453XL	31	1	6
453XXL	31	1	6
461	17	1	6
468L	29	1	6
480	30	1	6
481	30	1	6
482	30	1	6
483	30	1	6
484	30	1	6
485	30	1	1
487	25	1	6
488	25	1	6
491B	24	6	24
493B	24	6	24
496B	24	6	24
497A	42	1	6
497ABLC	42	1	6
497AX	42	1	6
498A	36	1	1
503RED	36	1	1
503YLW	36	1	1

Ref	Page	Shelf Pack	Carton
1456	50	1	1
1458	50	1	1
1458E410	51	1	1
1458V410	51	1	1
1458VE410	51	1	1
1482B	37	1	1
1482BP410	38	1	1
1483B	37	1	1
1483BP410	38	1	1
1484B	37	1	1
1484BP410	38	1	1
2300D	18	12	12
4716	31	1	6
4720	31	1	6
4724	31	1	6
6835	15	6	24
6835-5700	16	1	1
6835-5701	16	1	1
6835LF	15	6	24
6835LT	15	6	24
7122D	39	-	4
7125D	39	-	4
7126D	39	-	4
A1105	15	6	24
A1106	15	6	24
A1107	15	6	24
ALO80	20	12	72
ALO802	20	12	72
ELECKIT-EN	52	-	4
ELECKIT-FR	52	-	4
MAINTKIT-EN	52	-	4
MAINTKIT-FR	52	-	4
S30COVERS	18	1	-
S31	13	6	36
S31LT	13	6	36
S32	13	6	36
S33	13	6	36
S33LT	13	6	36
S125	18	6	24
S140	17	-	100
S141	17	-	100
S142	16	1	1
S150	17	1	3
S151	17	1	3
S152	17	1	3
S153	17	1	3
S201CSL	32	1	6
S201CSM	32	1	6
S201CSS	32	1	6
S201CSXL	32	1	6
S297	41	1	10
S297LENUK	41	1	10
S297LES	41	1	10
S297LFR	41	1	10

Ref	Page	Shelf Pack	Carton
S297LPT	41	1	10
S430	21	12	72
S431	20	12	72
S440	21	6	36
S450	21	6	36
S497LDE	42	1	6
S497LES	42	1	6
S497LIT	42	1	6
S497LNL	42	1	6
S497LRU	42	1	6
S600	36	1	1
S601	36	1	1
S602	36	1	1
S806	28	-	6
S856	28	1	6
S866	28	1	6
S1010	50	1	1
S1010E410	51	1	1
S1010E1106	51	1	1
S1017	50	1	1
S1023	50	1	1
S1105	14	-	-
S1106	14	-	-
S1107	14	-	-
S1117ES31KA	51	1	1
S1117VES31KA	51	1	1
S1117VS31KA	51	1	1
S1506	38	1	-
S1518	38	1	-
S1601	37	1	1
S1601FRC	38	1	1
S1700	37	1	1
S1705P410	38	1	1
S1720E410	38	1	1
S1745E410	38	1	1
S1800	37	1	1
S1850	37	1	1
S1850E410	38	1	1
S1850E1106	38	1	1
S1850V410	38	1	1
S1900	37	1	1
S1900VE410	38	1	1
S2005	25	1	1
S2151	26	6	24
S2152AST	26	6	24
S2153	26	6	24
S2154AST	26	-	24
S2390	23	1	144
S2391	23	1	144
S2392	23	1	144
S2393	23	1	144
S2394	23	12	144
S3068	29	-	6
S3080	29	-	6

Ref	Page	Shelf Pack	Carton
S3081	29	-	6
S3476	29	6	24
S3477	29	6	24
S3500	35	1	1
S3501	35	1	1
S3502	35	1	1
S3900	31	1	1
S3910	30	1	6
S3920	30	-	24
S3921	30	-	24
S3922	33	1	6
S3923	33	1	6
S3924	33	1	6
S4058	44	1	36
S4060	44	1	36
S4202LEN	45	1	36
S4302LEN	45	1	36
S4327LIT	46	1	36
S4331LDE	46	1	36
S4331LES	46	1	36
S4331LFR	45	1	36
S4331LNL	45	1	36
S4342LDE	46	1	36
S4373LFR	45	1	36
S4380LFR	45	1	36
S4500CP1	48	1	100
S4500E1	48	1	100
S4500G1	48	1	100
S4500P1	48	1	100
S4500S1	48	1	100
S4500V1	48	1	100
S4500W1	48	1	100
S4700	48	1	50
S4701	48	1	50
S4702	48	1	50
S4800LEN	42	-	160
S4800LES	42	-	160
S4801	42	-	160
S4801LESLEN	42	-	160
S4801LFRLEN	42	-	160
S4802LEN	48	-	160
S4810	41	1	6
S4810LENUK	41	1	6
S4810LES	41	1	6
S4810LFR	41	1	6
S4810LPT	41	1	6
S6835	14	6	24
S6835LF	14	6	24
S6835LT	14	6	24
S90001	47	36	360
S90001PH	47	36	360
S90001SQ	47	36	360

## POUR TOUTES DEMANDES COMPLÉMENTAIRES:

BOUTIQUE EN LIGNE :

[www.preventimark.com](http://www.preventimark.com)

LA SOLUTION POUR  
LA PRÉVENTION  
ET LE MARQUAGE



CONTACT :

Tel : **04 78 07 14 97**

Fax : **04 26 07 42 86**

[contact@preventimark.com](mailto:contact@preventimark.com)